

DAP

GEBRUIKERSHANDLEIDING

NEDERLANDS

V1.0

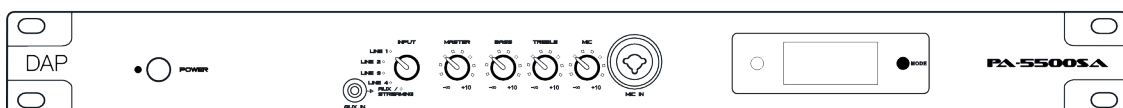

PA-5500SA

Productcode: D6176

Voorwoord

Bedankt voor uw aankoop van dit DAP product.

Het doel van deze gebruikershandleiding is om instructies te geven voor een correct en veilig gebruik van dit product.

Bewaar de gebruikershandleiding voor toekomstig gebruik, aangezien deze een integraal onderdeel van het product is. De gebruikershandleiding moet op een gemakkelijk toegankelijke plaats worden bewaard.

Deze gebruikershandleiding bevat informatie over:

- Veiligheidsinstructies
- Beoogd en niet-beoogd gebruik van het apparaat
- Installatie en werking van het apparaat
- Onderhoudsprocedures
- Probleemoplossing
- Transport, opslag en afvoer van het apparaat

Het niet opvolgen van de instructies in deze gebruikershandleiding kan leiden tot ernstig letsel en schade aan eigendommen.

©2025 DAP. Alle rechten voorbehouden.

Niets uit dit document mag worden gekopieerd, gepubliceerd of anderszins gereproduceerd zonder voorafgaande schriftelijke toestemming van Highlite International.

Ontwerp en productspecificaties kunnen zonder voorafgaande kennisgeving worden gewijzigd.

Ga voor de laatste versie van dit document of andere taalversies naar onze website www.highlite.com of neem contact met ons op via service@highlite.com.

Highlite International en haar geautoriseerde dienstverleners zijn niet aansprakelijk voor letsel, schade, directe of indirecte schade, gevolgschade of economische schade of enige andere schade die voortvloeit uit het gebruik van, het niet kunnen gebruiken van of het vertrouwen op de informatie in dit document.

Inhoudsopgave

1. Inleiding	4
1.1. Voordat u het product gebruikt.....	4
1.2. Beoogd gebruik.....	4
1.3. Tekstconventies.....	4
1.4. Symbolen en signaalwoorden.....	4
1.5. Symbolen op het informatielabel.....	5
2. Veiligheid	6
2.1. Waarschuwingen en veiligheidsinstructies.....	6
2.2. Vereisten voor de gebruiker.....	7
3. Beschrijving van het apparaat	8
3.1. Vooraanzicht.....	8
3.2. Achteraanzicht.....	8
3.3. Zijaanzicht.....	9
3.4. Productspecificaties.....	10
3.5. Afmetingen.....	12
4. Installatie	12
4.1. Vereisten voor de installatielocatie.....	12
4.2. Rackmontage.....	12
4.3. De draadloze antennes aansluiten.....	12
4.4. Het apparaat aansluiten op een router.....	13
4.5. Audioapparaten aansluiten.....	13
4.6. Aansluiten op voeding.....	14
4.7. Installatie van de batterijen.....	15
5. Opstelling	16
5.1. Waarschuwingen en voorzorgsmaatregelen.....	16
5.2. Voorbeelden van opstelling.....	16
5.2.1. Stereomodus.....	16
5.2.2. Brugmodus.....	17
5.2.3. 100 V-modus.....	18
5.3. In-/uitschakelen.....	18
5.4. Stand-bymodus.....	18
5.5. Netwerk instellen.....	19
6. Bediening	25
6.1. Veiligheidsinstructies voor gebruik.....	25
6.2. Bedieningsmodi.....	25
6.2.1. Netwerk/Wifi-streamen.....	25
6.2.2. Bluetooth-streamen.....	26
6.2.3. Audio-input afspelen.....	26
6.2.4. Afspelen via USB.....	26
6.3. Modusknop.....	27
6.4. Keuzeknop input.....	27
6.5. Regelknop master-niveau.....	27
6.6. Regelknop bass-niveau.....	27
6.7. Regelknop treble-niveau.....	27
6.8. Regelknop microfoon-niveau.....	27
6.9. Opstarten.....	27
6.10. Wifi-bediening.....	28
6.10.1. Browsertabblad 4STREAM App.....	28
6.10.2. Apparaat-tabblad 4STREAM App.....	29
6.10.2.1. Hernoem.....	29
6.10.2.2. Luidspreker-info.....	31
6.10.2.3. Wekker.....	32
6.10.2.4. Vooraf ingestelde content.....	33
6.10.2.5. Slaaptimer.....	34
6.10.2.6. Audio-instellingen.....	34
6.10.2.7. EQ.....	34
6.10.3. Zoektabblad 4STREAM App.....	34

6.10.4. Instellingentabblad 4STREAM-app.....	34
6.11. Functies van de knoppen op de afstandsbediening.....	35
7. Probleemoplossing.....	36
8. Onderhoud.....	37
8.1. Veiligheidsinstructies voor onderhoud.....	37
8.2. Preventief onderhoud.....	37
8.2.1. Basisreinigingsinstructies.....	37
8.3. Correctief onderhoud.....	37
9. Demontage, transport en opslag.....	38
10. Verwijdering.....	38
11. Goedkeuring.....	38

1. Inleiding

1.1. Voordat u het product gebruikt



Belangrijk

Lees en volg de instructies in deze gebruikershandleiding voordat u dit product installeert, bedient of onderhoudt.

De fabrikant aanvaardt geen aansprakelijkheid voor schade als gevolg van het niet naleven van deze gebruikershandleiding.

Controleer na het uitpakken de inhoud van de doos. Als er onderdelen ontbreken of beschadigd zijn, neem dan contact op met uw Highlite International-dealer.

Uw levering omvat:

- DAP PA-5500SA
- Schuko naar IEC-voedingskabel (1,5 m)
- 2 draadloze antennes
- IR-afstandsbediening
- Gebruikershandleiding

Afbeelding 1

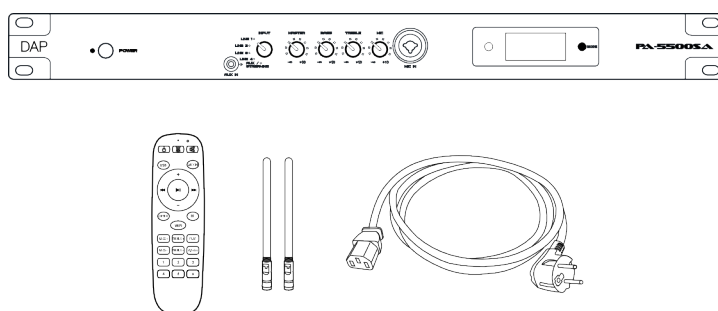

1.2. Beoogd gebruik

Dit apparaat is bedoeld voor professioneel gebruik als een internetradio en multimediaspeler met geïntegreerde versterker. Het kan alleen binnenshuis geïnstalleerd worden. Dit apparaat is niet geschikt voor huishoudens.

Elk ander gebruik, niet genoemd onder beoogd gebruik, wordt beschouwd als niet-beoogd en onjuist gebruik.

1.3. Tekstconventies

In de gebruikershandleiding worden de volgende tekstconventies gebruikt:

- Knoppen: Alle knoppen zijn vetgedrukt, bijvoorbeeld "Druk op de knoppen **OMHOOG/OMLAAG**"
- Verwijzingen: Verwijzingen naar onderdelen van het apparaat zijn vetgedrukt, bijvoorbeeld: "draai aan de **verstelhendel (05)**". Verwijzingen naar hoofdstukken zijn voorzien van een hyperlink
- 0-255: Definieert een reeks waarden
- Opmerkingen: **Opmerking:** (vetgedrukt) wordt gevolgd door nuttige informatie of tips

1.4. Symbolen en signaalwoorden

Veiligheidsaanwijzingen en waarschuwingen worden in de hele gebruikershandleiding aangegeven met veiligheidstekens.

Volg altijd de instructies in deze gebruikershandleiding.



GEVAAR

Geeft een dreigend gevaarlijke situatie aan die, als deze niet wordt vermeden, zal leiden tot ernstig of dodelijk letsel.



WAARSCHUWING

Geeft een potentieel gevaarlijke situatie aan die, als deze niet wordt vermeden, kan leiden tot ernstig of dodelijk letsel.



LET OP

Geeft een potentieel gevaarlijke situatie aan die, als deze niet wordt vermeden, kan leiden tot licht of middelzwaar letsel.

**Attentie**

Geeft belangrijke informatie aan voor de juiste werking en het juiste gebruik van het product.

**Belangrijk**

Lees en volg de instructies in dit document.

**Elektrisch gevaar**

Geeft belangrijke informatie over het afdanken van dit product.

1.5. Symbolen op het informatielabel

Dit product is voorzien van een informatielabel. Het informatielabel bevindt zich op de bodemplaat van het apparaat.

Het informatielabel bevat de volgende symbolen:



Dit apparaat is ontworpen voor gebruik binnenshuis.



Dit apparaat valt onder IEC-beschermingsklasse I.



Dit apparaat mag niet als huishoudelijk afval worden behandeld.



Let op: Risico op elektrische schokken. Koppel de voeding los voordat u het apparaat opent.
Waarschuwing: Dit apparaat moet geaard zijn.

2. Veiligheid



Belangrijk
Lees en volg de instructies in deze gebruikershandleiding voordat u dit product installeert, bedient of onderhoudt.

De fabrikant aanvaardt geen aansprakelijkheid voor schade als gevolg van het niet naleven van deze gebruikershandleiding.

2.1. Waarschuwingen en veiligheidsinstructies



GEVAAR
Gevaar voor kinderen

Alleen voor gebruik door volwassenen. Het apparaat moet buiten het bereik van kinderen worden geïnstalleerd.

- Laat geen onderdelen van de verpakking (plastic zakken, piepschuim, spijkers, etc.) binnen het bereik van kinderen. Verpakkingsmateriaal is een potentiële bron van gevaar voor kinderen.



GEVAAR
Elektrische schok door kortsluiting

Dit apparaat valt onder IEC-beschermingsklasse I.

- Zorg ervoor dat het apparaat elektrisch is aangesloten op aarding. Sluit het apparaat alleen aan op een stopcontact met randaarde.
- Bedek de randaarde niet.
- Laat de voedingskabel niet in contact komen met andere kabels. Ga voorzichtig om met het voedingskabel en alle aansluitingen op de netspanning.
- Wijzig de voedingskabel niet door deze te buigen, mechanisch te belasten, er druk op uit te oefenen, eraan te trekken of op te warmen.
- Controleer of de voedingskabel niet geknikt of beschadigd is. Controleer de voedingskabel regelmatig op defecten.
- Dompel het apparaat niet onder in water of andere vloeistoffen. Installeer het apparaat niet op een plek waar overstromingen kunnen voorkomen.
- Gebruik het apparaat niet tijdens onweer. Koppel het apparaat onmiddellijk los van de voedingsspanning.



GEVAAR
Elektrische schok veroorzaakt door gevaarlijke spanning binnenin

Er zijn zones in het apparaat waar gevaarlijke aanraakspanning aanwezig kan zijn.

- Open het apparaat niet en verwijder geen afdekplaten.
- Gebruik het apparaat niet als de afdekplaten of de behuizing open zijn. Controleer voor gebruik of de behuizing goed gesloten is en alle schroeven stevig vastzitten.
- Koppel het apparaat los van de voeding voor service en onderhoud, en als het apparaat niet in gebruik is.



Attentie
Voeding

- Controleer voordat u het apparaat op de voeding aansluit of de stroom, spanning en frequentie overeenkomen met de ingangsspanning, netspanning en frequentie die op het informatielabel op het apparaat vermeld staan.
- Zorg ervoor dat de kabeldoorsnede van de verlengsnoeren en voedingskabels voldoende is voor het nodige stroomverbruik van het apparaat.



Attentie
Algemene veiligheid

- Schud het apparaat niet. Vermijd brute kracht bij het installeren of bedienen van het apparaat.
- Als het apparaat valt of er tegenaan wordt gestoten, koppel het dan onmiddellijk los van de voedingsspanning.
- Als het apparaat wordt blootgesteld aan extreme temperatuurschommelingen (bijvoorbeeld na transport), schakel het dan niet meteen in. Laat het apparaat op kamertemperatuur komen voordat u het inschakelt, anders kan het beschadigd raken door de gevormde condens.
- Als het apparaat niet goed werkt, stop dan onmiddellijk met het gebruik.



Attentie
Alleen voor professioneel gebruik
Dit apparaat mag alleen worden gebruikt voor de doeleinden waarvoor het is ontworpen.

Dit apparaat is ontworpen om te worden gebruikt als een internetradio en multimediaspeler met geïntegreerde versterker. Elk onjuist gebruik kan leiden tot gevaarlijke situaties en resulteren in letsel en materiële schade.

- Dit apparaat is niet geschikt voor huishoudens.
- Dit apparaat bevat geen onderdelen die door de gebruiker kunnen worden gerepareerd. Ongeoorloofde wijzigingen aan het apparaat maken dat de garantie vervalt. Dergelijke wijzigingen kunnen leiden tot letsel en materiële schade.



Attentie
Stel het apparaat niet bloot aan omstandigheden die de nominale IP-klasse overschrijden.

Dit apparaat heeft een IP20-classificatie. Een IP20-classificatie (Ingress Protection) biedt bescherming tegen vaste voorwerpen groter dan 12 mm, zoals vingers, maar geen bescherming tegen het binnendringen van water.

2.2. Vereisten voor de gebruiker

Dit product kan door overige personen worden gebruikt. Onderhoud mag worden uitgevoerd door overige personen. Installatie en service mogen alleen worden uitgevoerd door geïnstrueerde of bekwame personen. Neem contact op met uw Highlite International-dealer voor meer informatie.

geïnstrueerde personen zijn geïnstrueerd en getraind door een bekwaam persoon, of staan onder toezicht van een bekwaam persoon, voor specifieke taken en werkzaamheden die verband houden met de installatie, het onderhoud en de service van dit product, zodat ze risico's kunnen herkennen en voorzorgsmaatregelen kunnen nemen om deze te vermijden.

Bekwame personen hebben een opleiding of ervaring die hen in staat stelt om risico's te herkennen en gevaren te vermijden die gepaard gaan met de installatie, het onderhoud en de service van dit product.

Overige personen zijn alle andere personen dan geïnstrueerde personen en bekwame personen. Overige personen zijn niet alleen gebruikers van het product, maar ook alle andere personen die toegang hebben tot het apparaat of die zich in de buurt van het apparaat bevinden.

3. Beschrijving van het apparaat

De DAP PA-5500SA is een internetradio en multimediaspeler met een geïntegreerde versterker van 460 watt en 100 volt. Hij past in een 19-inch rek en heeft zowel gebalanceerde als ongebalanceerde in- en uitgangen. Hij kan worden bediend met de knoppen aan de voorkant, met de 4STREAM app of met de meegeleverde afstandsbediening.

3.1. Vooraanzicht

Afbeelding 2

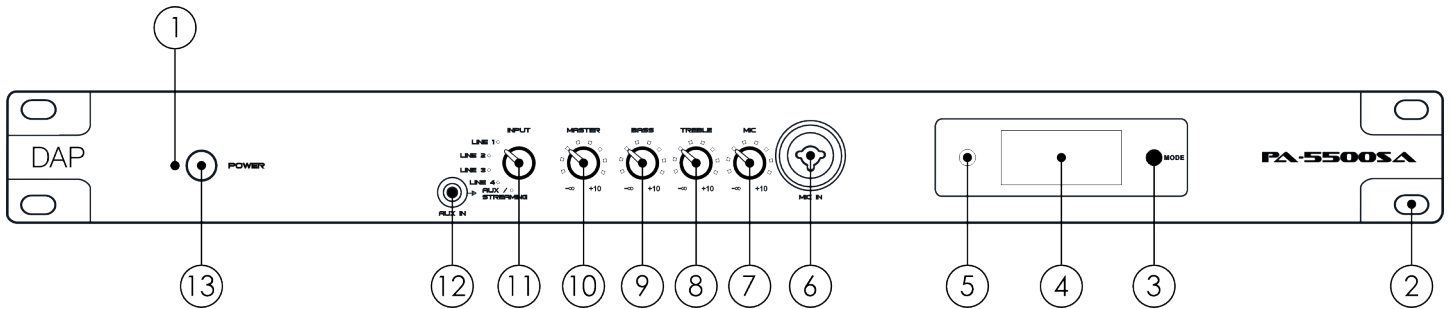

- | | |
|--|--------------------------------------|
| 01) LED-indicator voor voeding (blauw) | 08) Regelknop treble-niveau |
| 02) 4 x montageopeningen (voor installatie in een 19-inch rek) | 09) Regelknop bass-niveau |
| 03) Modusknop | 10) Regelknop master-niveau |
| 04) OLED-beeldscherm (1,4") | 11) Keuzeknop input |
| 05) LED-indicator stand-by (rood) | 12) Gebalanceerde aux IN (mini-jack) |
| 06) Gebalanceerde microfoon IN (XLR/jack combi) | 13) AAN/UIT-schakelaar |
| 07) Regelknop microfoonniveau | |

3.2. Achteraanzicht

Afbeelding 3

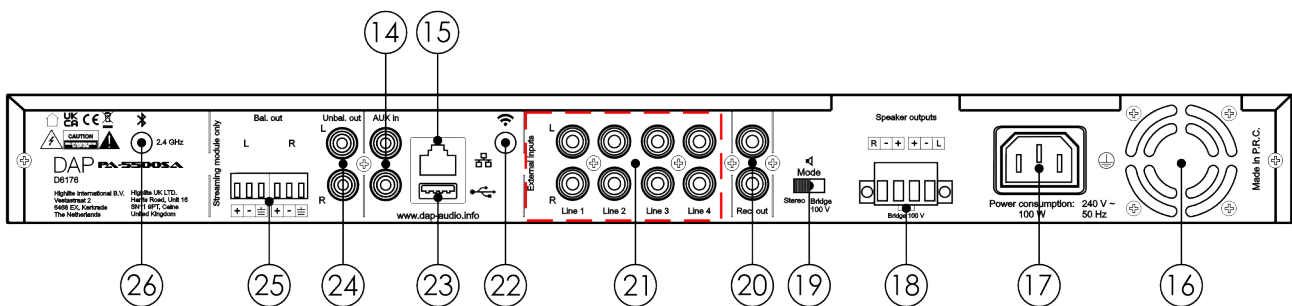

- | | |
|---|--|
| 14) Ongebalanceerde aux IN (RCA - links/rechts) - (alleen streamingmodule) | 21) 4 x ongebalanceerde line IN (RCA - links/rechts) |
| 15) RJ45 LAN-aansluiting IN | 22) Wifi-antenneaansluiting |
| 16) Ventilatoropening | 23) USB-A poort |
| 17) IEC-stroomaansluiting IN | 24) Ongebalanceerd UIT (RCA - links/rechts) - (alleen streamingmodule) |
| 18) Luidspreker UIT (draadaansluitingen - links/rechts - positief/negatief) | 25) Gebalanceerd UIT (draadaansluitingen - links/rechts - positief/negatief/aarde) |
| 19) Modusschakelaar (stereo - brug/100 V) | 26) Bluetooth-antenneaansluiting |
| 20) Ongebalanceerde opname UIT (RCA - links/rechts) | |

3.3. Zijaanzicht

Afbeelding 4

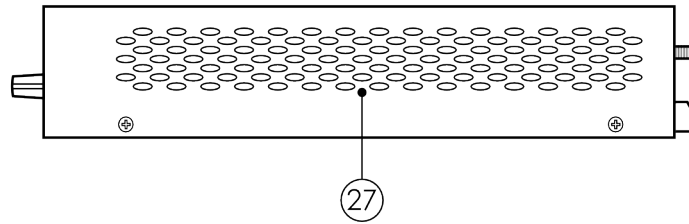

27) Ventilatiegaten

3.4. Productspecificaties

Model:	PA-5500SA
Ingangen:	
Mono-ingangen	1
Mono-ingang-aansluiting	3-pins XLR
Mono-ingang Gain-bereik	10 dB
Stereo-ingangen	4
Stereo-ingang-aansluiting	RCA
Aux ingang	2
Aux ingang-aansluiting	RCA / TRS gebalanceerd 3,5 mm
Transformator	N.V.T. V
Uitgangen:	
Vermogensversterker RMS-uitgang	240 W
Vermogensversterker peak-uitgang	460 W
Uitgang per kanaal in 8 ohm bij 1 kHz	240 W
Bruguitgang 100 V	240 W
Uitgangskanalen	2
Uitvoermodus	Brug / Stereo
Uitgang-aansluiting	3-pins XLR / Aansluitklem
Hoofduitgangen:	2
Main uitgang-aansluiting	Phoenix / RCA
Afspelen:	
Ondersteunde audiobestanden	AAC/AAC+ / ALAC / APE / FLAC / MP3 / WAV
Ondersteund formaat	exFAT / FAT16 / FAT32
Maximale opslagrootte	128 GB
Media invoer/uitvoer	USB-A
USB-type	2.0
Afspeelfuncties	Omhoog (overslaan) / Omlaag (overslaan) / Afspelen / Pauzeren / Stoppen
Audiospecificaties:	
THD-niveau	< 0,1%
Signaal-ruisverhouding	> 100 dB
Stijgsnelheid	14 V/ μ s
Versterkertechnologie	Klasse D
Dempingsfactor	300 :1
Frequentierespons minimum	20 Hz
Frequentierespons maximum	20000 Hz
Fantomvoeding	Nee
Draadloze specificaties:	
Bluetooth-versie	5.0
Bluetooth-classificatie	2
Bluetooth-audioprofiel	aptX HD

Bluetooth-bereik	15 m
Draagfrequentie:	2,4 GHz

Besturing en programmering:

Besturingsmodus	App / afstandsbediening
Weergave	OLED
Displaygrootte	1,4 "

Elektrische specificaties en aansluitingen:

Stroomvoorziening	220-240 V AC 50 Hz
SMPS	Nee
Reserve stroomvoeding	Nee
Stroomverbruik	100 W
Voedingsaansluiting in	IEC
Data-aansluiting in	RJ45

Mechanische specificaties:

Hoogte (mm)	44,5 mm
Breedte (mm)	483 mm
Diepte (mm)	210 mm
Afmetingen flightcase	19"
Rekeenheden	1 U
Behuizing	Staal
Kleur	Zwart
Afwerking	Poedercoating
Gewicht	2,5 kg
IP-classificatie	IP20 (alleen voor gebruik binnenshuis)

Producteigenschappen:

Elektronische bescherming	Clip Limiter / DC-spanning / Hoge frequentie / Oververhitting / Overbelasting / Kortsluiting / Softstart / Under voltage
LED-indicatoren	Stroom

Thermische specificaties:

Maximale omgevingstemperatuur	45 °C
Minimale omgevingstemperatuur	0 °C

Inbegrepen items:

Meegeleverde kabels	IEC-kabel
Meegeleverde afstandsbedieningen	IR-afstandsbediening zonder batterij

3.5. Afmetingen

Afbeelding 5

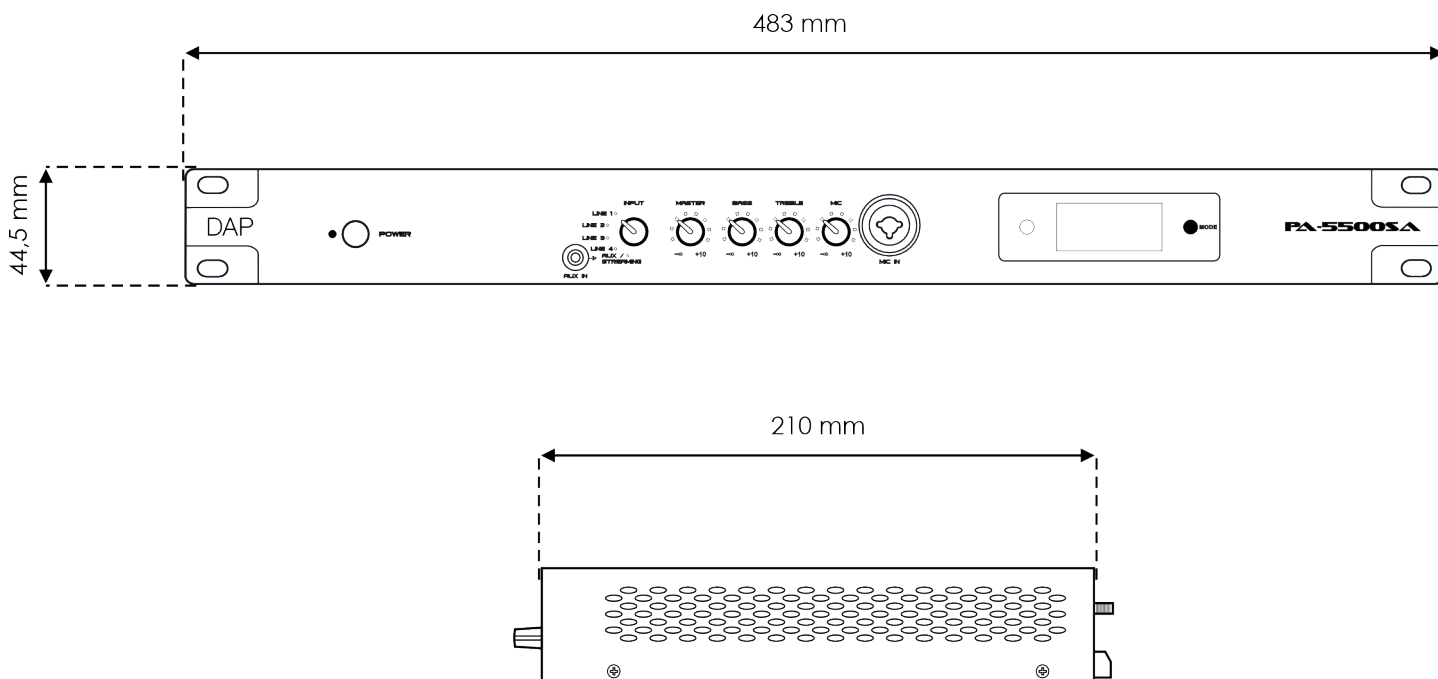

4. Installatie

4.1. Vereisten voor de installatielocatie

- Het apparaat kan alleen binnenshuis worden gebruikt.
- De minimale afstand tot andere objecten moet groter zijn dan 0,5 m.
- De maximale omgevingstemperatuur $t_a = 40\text{ °C}$ mag nooit worden overschreden.
- De relatieve luchtvochtigheid mag niet hoger zijn dan 50 % bij een omgevingstemperatuur van 40 °C .

4.2. Rackmontage

Het apparaat kan worden gemonteerd in een standaard 19 inch-rack. Het apparaat heeft 1 rekeenheid (RU) nodig en is 44,5 mm hoog.

Zorg ervoor dat het rack stevig genoeg is vastgezet om te voorkomen dat het onstabiel staat en/of omvalt.

Volg de onderstaande stappen om het apparaat in een rack met twee staanders te monteren:

- 01) Plaats 4 kooimoeren in de openingen op de rackstaanders waar u het apparaat wilt monteren.
- 02) Plaats het apparaat voor de rekstijlen zodat de 4 **montageopeningen (02)** op de flenzen naar de openingen op de rekstijlen met kooimoeren wijzen.
- 03) Gebruik een schroevendraaier om het apparaat met 4 schroeven aan de rackstaanders te monteren.

4.3. De draadloze antennes aansluiten

Het apparaat wordt geleverd met 2 draadloze antennes. De antennes zijn niet aangesloten. De antennes installeren:

- 01) Steek de 2 draadloze antennes in de **Wifi-antenneaansluiting (22)** en de **Bluetooth-antenneaansluiting (26)**.
- 02) Draai de 2 draadloze antennes met de klok mee om ze vast te zetten.
- 03) Zorg ervoor dat de draadloze antennes naar boven wijzen.

4.4. Het apparaat aansluiten op een router

Om een LAN-verbinding te maken, moet het apparaat op een router worden aangesloten.

01) Steek het ene uiteinde van de netwerkkabel in een RJ45-aansluiting op de router.

02) Steek het andere uiteinde van de netwerkkabel in de **RJ45 LAN -aansluiting IN (15)** op het apparaat.

Opmerking:

Als u een netwerkkabel gebruikt en de DHCP-functie op de router geactiveerd is, is het niet nodig om het netwerk te configureren.

4.5. Audioapparaten aansluiten

Aan de voorkant heeft het apparaat:

- **gebalanceerde microfoon IN (XLR/jack combi) (06)**
- **gebalanceerde aux IN (mini-jack) (12)**

Aan de achterkant heeft het apparaat:

- **ongebalanceerde aux IN (RCA - links/rechts) - (alleen streamingmodule) (14)**
- **Luidspreker UIT (draadklemmen - links/rechts - positief/negatief) (18)**
- **ongebalanceerde opname UIT (RCA - links/rechts) (20)**
- **4 x ongebalanceerde line IN (RCA - links/rechts) (21)**
- **ongebalanceerd UIT (RCA - links/rechts) - (alleen streamingmodule) (24)**
- **gebalanceerd UIT (draadklemmen - links/rechts - positief/negatief/aarde) (25)**

Schakel de PA-5500SA uit wanneer u audioapparaten aansluit om storing te voorkomen.

- Gebruik een geschikte kabel om een microfoon aan te sluiten op de **gebalanceerde microfoon IN (XLR/jack combi) (06)**.
- Gebruik een geschikte kabel om een aux apparaat (een telefoon, een tablet, een computer enz.) aan te sluiten op de **gebalanceerde aux IN (mini-jack) (12)**.
- Gebruik een geschikte kabel om een aux apparaat (een telefoon, een tablet, een computer enz.) aan te sluiten op de **ongebalanceerde aux IN (RCA - links/rechts) - (alleen streamingmodule) (14)**.
- Gebruik geschikte kabels om passieve luidsprekers aan te sluiten op de **Luidspreker UIT (draadklemmen - links/rechts - positief/negatief) (18)**.

Kabels aansluiten op de **Luidspreker UIT (draadklemmen - links/rechts - positief/negatief) (18)**:

- 01) Draai de schroeven bovenop de **Luidspreker UIT (draadklemmen - links/rechts - positief/negatief) (18)** tegen de klok in om ze los te maken.
 - 02) Steek de positieve linker kabeldraad in de positieve linker draadklem.
 - 03) Steek de negatieve linker kabeldraad in de negatieve linker draadklem.
 - 04) Steek de positieve rechter kabeldraad in de positieve rechter draadklem.
 - 05) Steek de negatieve rechter kabeldraad in de negatieve rechter draadklem.
 - 06) Draai de schroeven bovenop de **Luidspreker UIT (draadklemmen - links/rechts - positief negatief) (18)** met de klok mee om ze vast te draaien. Niet te strak aandraaien.
- Gebruik een geschikte kabel om een opnameapparaat aan te sluiten op de **ongebalanceerde opname UIT (RCA - links/rechts) (20)**.
 - Gebruik geschikte kabels om maximaal 4 apparaten op lijnniveau (cd-spelers, mixers enz.) aan te sluiten op de **4 x ongebalanceerde line IN (RCA - links/rechts) (21)**.
 - Gebruik geschikte kabels om een audio-uitgangsapparaat (een mixer enz.) aan te sluiten op de **ongebalanceerd UIT (RCA - links/rechts) - (alleen streaming module) (24)**, en **gebalanceerd UIT (draadaansluitingen - links/rechts - positief/negatief/aarde) (25)**.

Kabels aansluiten op de **gebalanceerd UIT (draadklemmen - links/rechts - positief/negatief/aarde) (25)**:

- 01) Draai de schroeven bovenop de **gebalanceerd UIT (draadklemmen - links/rechts - positief/negatief/aarde) (25)** tegen de klok in om ze los te maken.
- 02) Steek de positieve linker kabeldraad in de positieve linker draadklem.
- 03) Steek de negatieve linker kabeldraad in de negatieve linker draadklem.
- 04) Steek de linker aardingskabel in de linker aardingskabeldraadklem.
- 05) Steek de positieve rechter kabeldraad in de positieve rechter draadklem.
- 06) Steek de negatieve rechter kabeldraad in de negatieve rechter draadklem.
- 07) Steek de rechter aardingskabel in de rechter aardingskabeldraadklem.
- 08) Draai de schroeven bovenop de **gebalanceerd UIT (draadklemmen - links/rechts - positief/negatief/aarde) (25)** met de klok mee om ze vast te draaien. Niet te strak aandraaien.

Opmerkingen:

- Gebruik alleen een dynamische microfoon.
- Compatibele audio-invoerapparaten kunnen ook via Bluetooth (zie [6.2.2. Bluetooth-streamen](#) op pagina 26) worden aangesloten.

4.6. Aansluiten op voeding



GEVAAR
Elektrische schok door kortsluiting

Het apparaat accepteert wisselstroom van 220–240 V en 50 Hz. Sluit het apparaat niet aan op een andere spanning of frequentie.

Dit apparaat valt onder IEC-beschermingsklasse I. Zorg ervoor dat het apparaat altijd elektrisch is verbonden met de aarding.

Voordat u het apparaat aansluit op de stopcontact:

- Zorg ervoor dat de voeding overeenkomt met de ingangsspanning die op het informatielabel op het apparaat staat.
- Zorg ervoor dat het stopcontact geaard is.

Sluit het apparaat met de stekker aan op het stopcontact.

4.7. Installatie van de batterijen

Het apparaat kan worden bediend met een IR-afstandsbediening. De afstandsbediening wordt meegeleverd.

De afstandsbediening wordt geleverd zonder batterijen. Geschikt voor 2 x AAA 1,5 V (alkaline)batterijen.

De batterijen installeren:

- 01) Druk op het klepje van het batterijvak en schuif het naar beneden om het batterijvak te openen.
- 02) Plaats 2 x AAA 1,5 V batterijen in de batterijhouder. Zorg ervoor dat u de batterijen met de juiste polariteit plaatst.
- 03) Sluit het klepje van het batterijvak.

Afbeelding 6

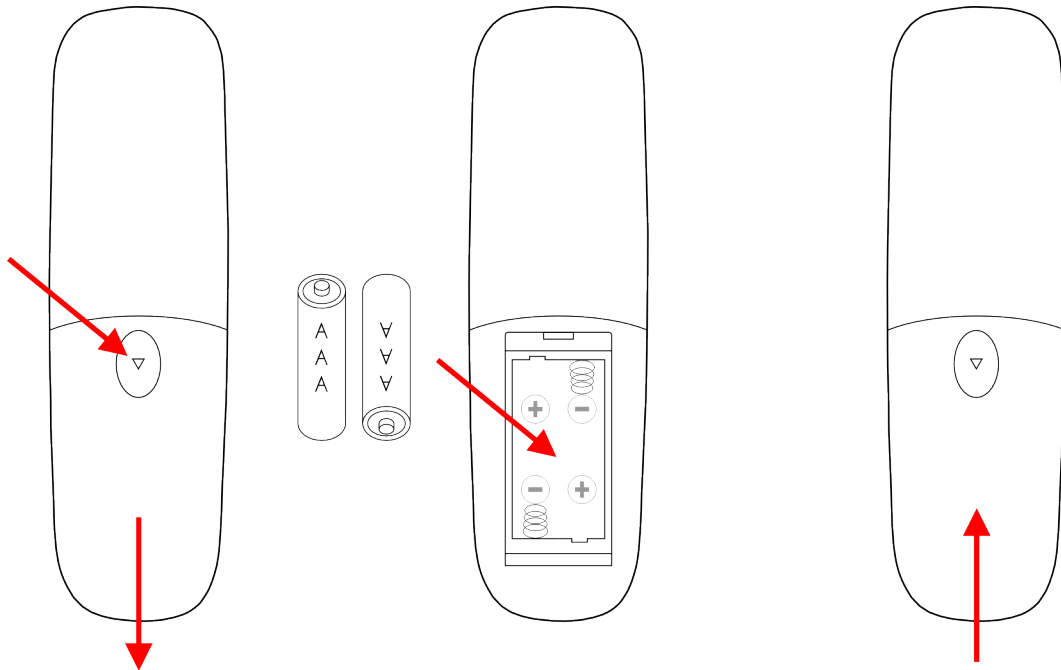

5. Opstelling

5.1. Waarschuwingen en voorzorgsmaatregelen



Attentie

Sluit alle datakabels aan voordat u het systeem van spanning voorziet.
Schakel de spanning uit voordat u wijziging in de bekabeling maakt.

5.2. Voorbeelden van opstelling

De DAP PA-5500SA kan worden gebruikt in stereo-, brug- of 100 V-modus.

5.2.1. Stereomodus

In de stereomodus kunt u 2 luidsprekers aansluiten op de **Luidspreker UIT (draadaansluitingen - links/rechts - positief/negatief) (18)**.

Afbeelding 7

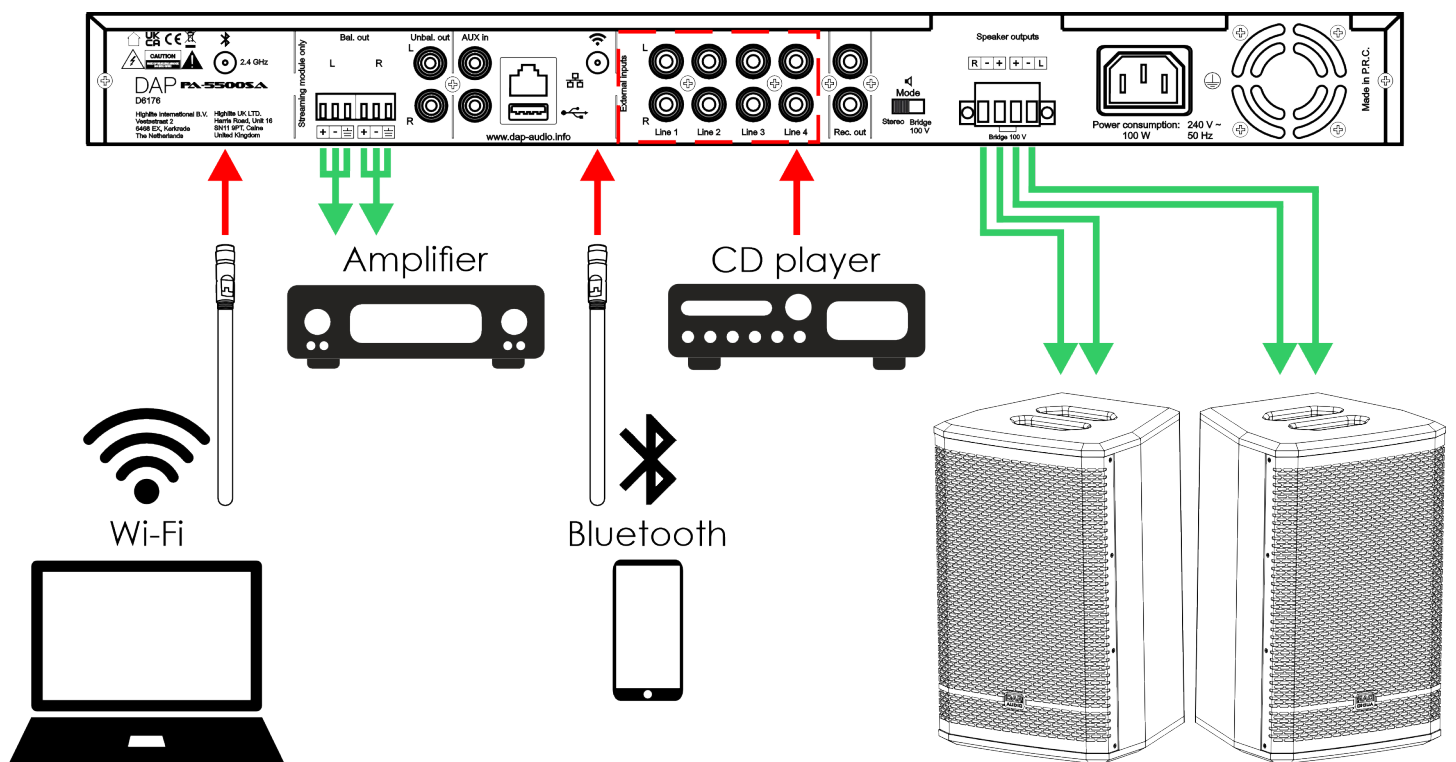

Opmerking:

Zorg ervoor dat de **Modusschakelaar (stereo - bridge/100 V) (19)** in de stand STEREO staat.

5.2.2. Brugmodus

In de brugmodus kunt u 1 luidspreker aansluiten op de **Luidspreker UIT (draadklemmen - links/rechts - positief/negatief) (18)**.

Gebruik de (+) aansluitingen alleen om de luidspreker aan te sluiten.

Afbeelding 8

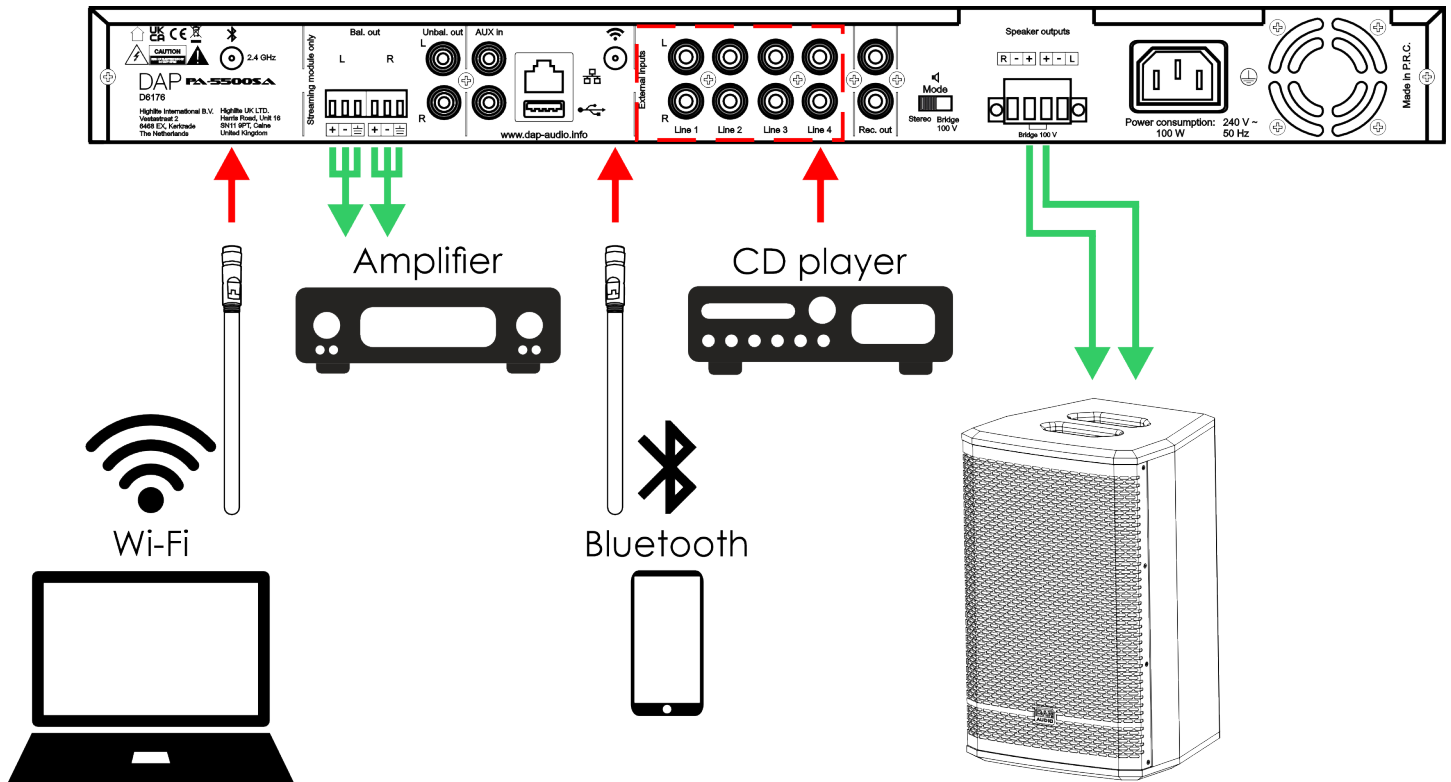

Opmerking:

Zorg ervoor dat de **Modusschakelaar (stereo - brug/100 V) (19)** in de stand BRUG/100 V staat.

5.2.3. 100 V-modus

In de 100 V-modus kunt u 1 luidspreker van 100 V aansluiten op de **Luidspreker UIT (draadklemmen - links/rechts - positief/negatief) (18)**.

Gebruik de (+) aansluitingen alleen om de luidspreker aan te sluiten.

Afbeelding 9

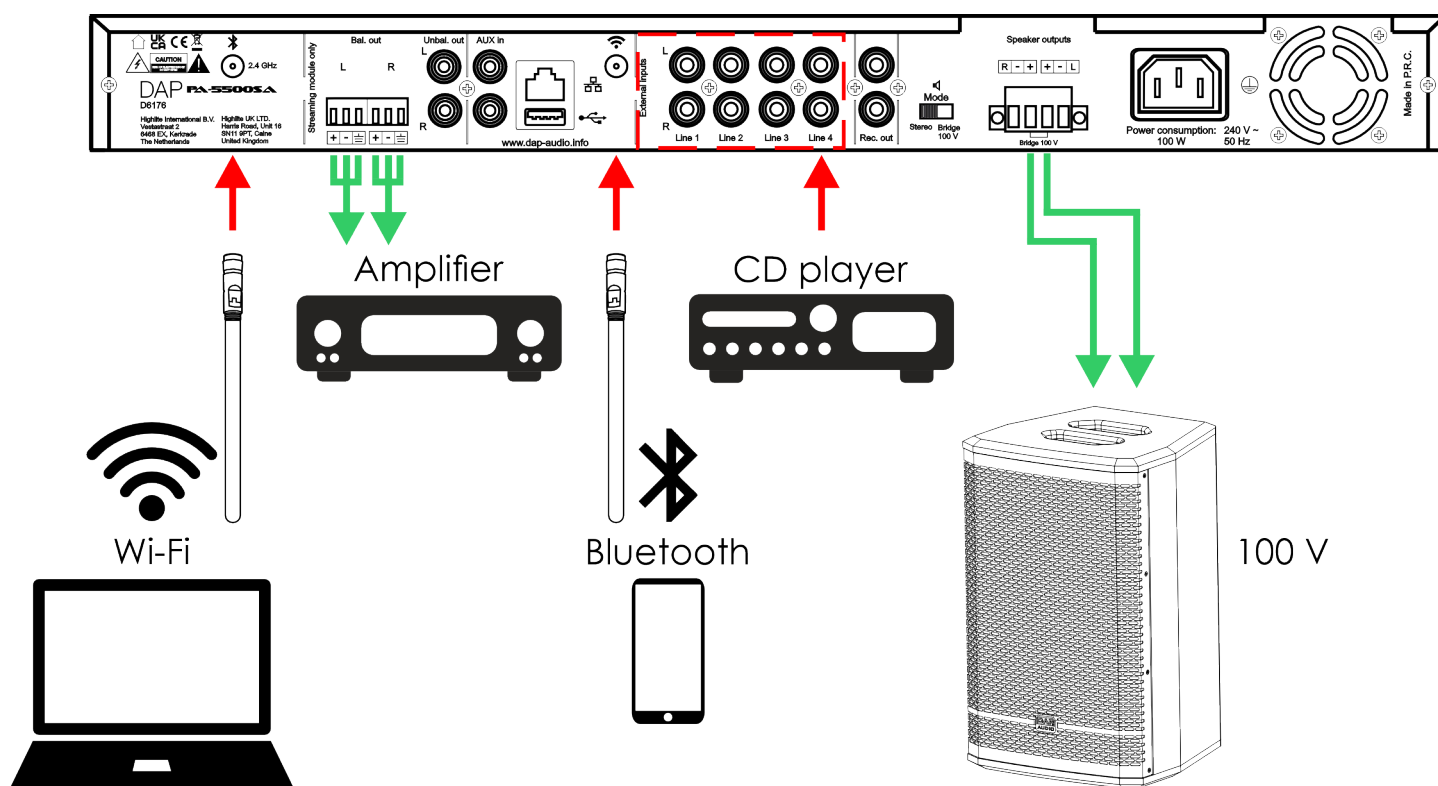

Opmerking:

Zorg ervoor dat de **Modusschakelaar (stereo - brug/100 V) (19)** in de stand BRUG/100 V staat.

5.3. In-/uitschakelen

Het apparaat heeft een aan/uit-schakelaar.

- Zet de **aan/uit-schakelaar (13)** in de stand AAN om het apparaat in te schakelen.
- Zet de **aan/uit-schakelaar (13)** in de stand UIT om het apparaat uit te schakelen.

Zorg ervoor dat het apparaat wordt uitgeschakeld met de **aan/uit-schakelaar (13)** als het niet wordt gebruikt.

5.4. Stand-bymodus

Het apparaat heeft een stand-bymodus.

- Houd de **modusknop (03)** 5 seconden ingedrukt of druk op de knop Stand-by op de afstandsbediening (zie [6.11. Functies van de knoppen op de afstandsbediening](#) op pagina 35) om de stand-bymodus in te schakelen. In de stand-bymodus brandt de **stand-by LED-indicator (05)** rood.
- Om de stand-bymodus te verlaten, drukt u eenmaal op de **modusknop (03)** of drukt u op de stand-byknop op de afstandsbediening.

Opmerking:

Enkel de streamingmodule gaat in stand-bymodus.

5.5. Netwerk instellen

U kunt de PA-5500SA rechtstreeks op een netwerk aansluiten met een CAT-5e of CAT-6 kabel. Internettoegang is automatisch. Verdere actie is niet nodig.

Volg de onderstaande stappen om de PA-5500SA via wifi met een netwerk te verbinden:

1) Installeer de 4STREAM-app op uw Android- of iOS-apparaat.

Opmerking:

De 4STREAM app is ook nodig om het apparaat via wifi te bedienen.



- 2) Controleer op uw apparaat of Wifi, Bluetooth en Locatie zijn ingeschakeld.
- 3) Open de 4STREAM app op uw toestel.
- 4) Druk op 'Apparaat toevoegen'.

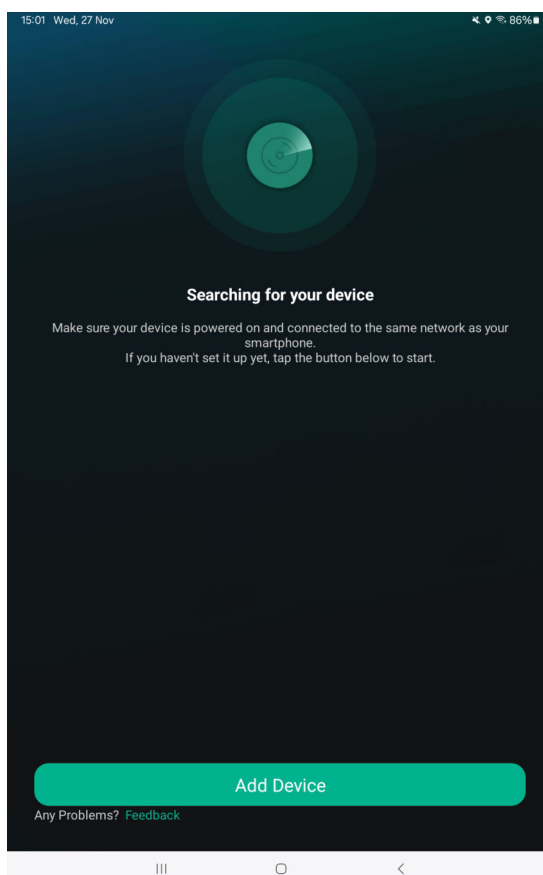

5) Druk op 'indicator knippert'.

Opmerking: De indicator op de PA-5500SA knippert niet!

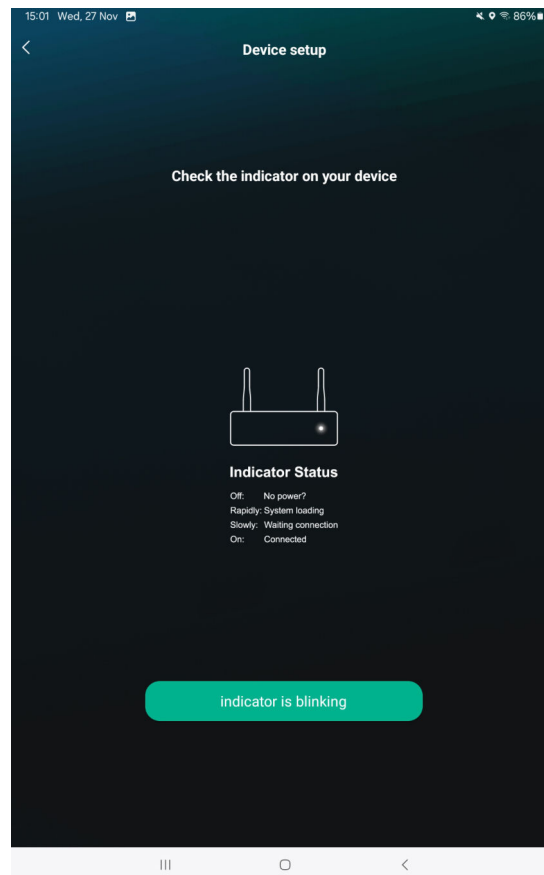

6) Druk op 'koppelen via wifi'.

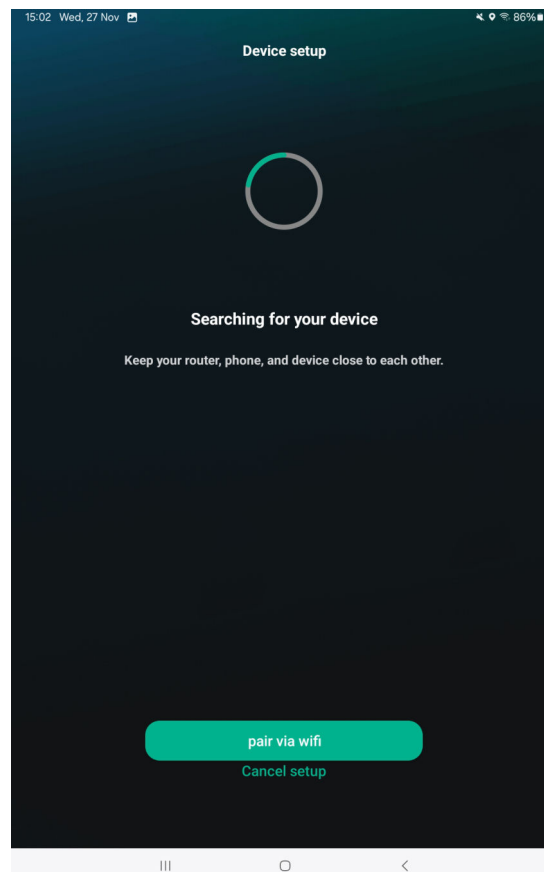

7) Druk op 'Instellingen'.

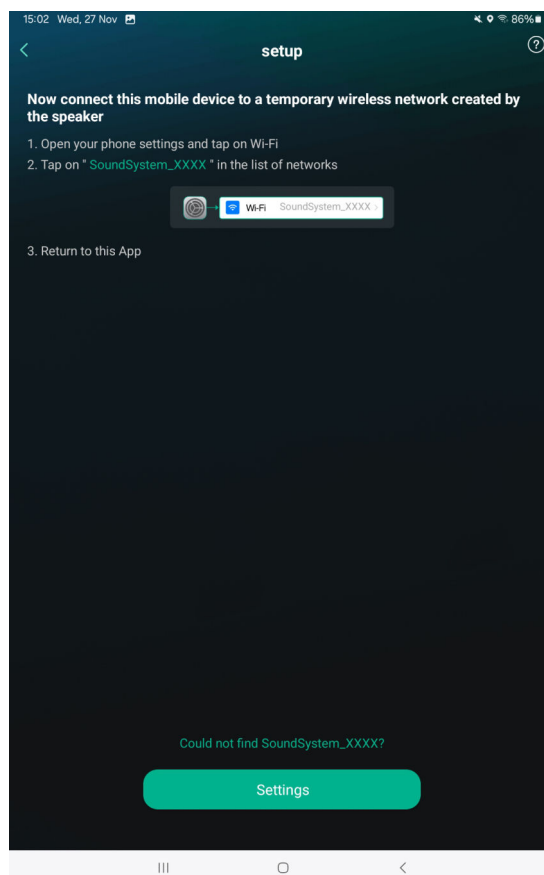

8) Selecteer de PA-5500SA in beschikbare netwerken.

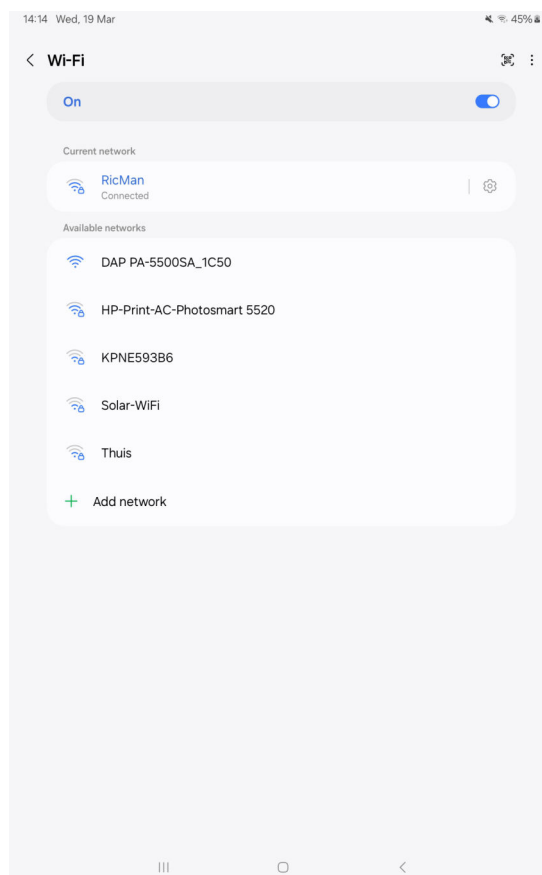

9) Druk na de internetkwaliteitscontrole op 'Alleen deze keer verbinden' of 'Altijd verbinden'.

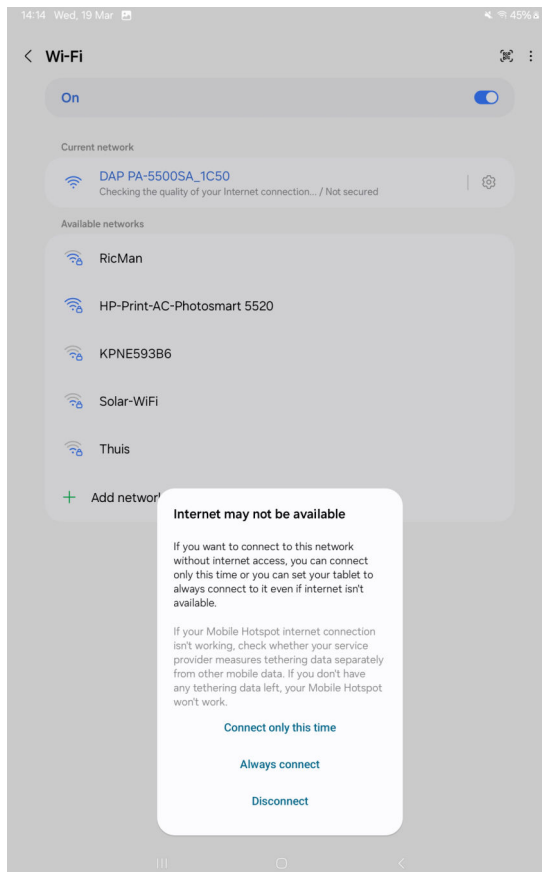

10) Ga terug naar de app.

11) Voer indien nodig het wifi-netwerkwachtwoord van het gekozen netwerk in.

Opmerking:

Druk op 'Wijzig wifi' om een ander wifi-netwerk te selecteren.

12) Druk op 'Doorgaan'.

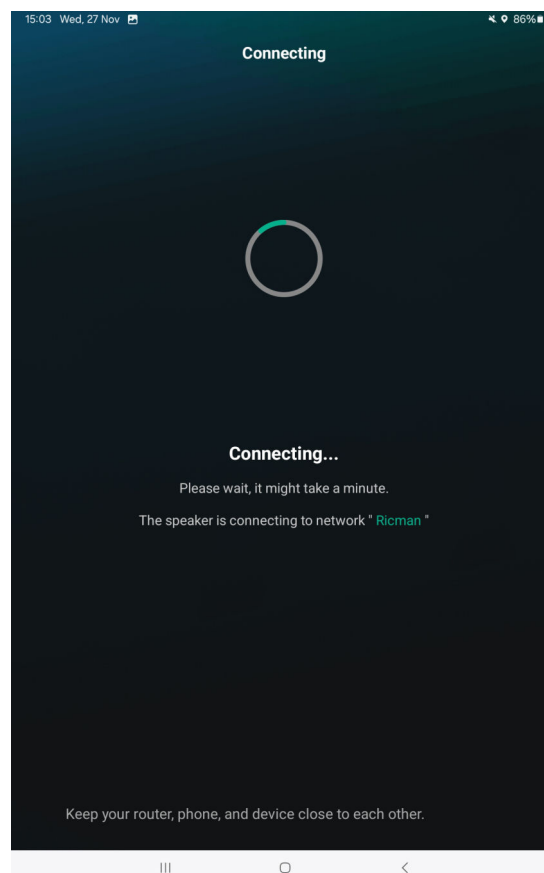
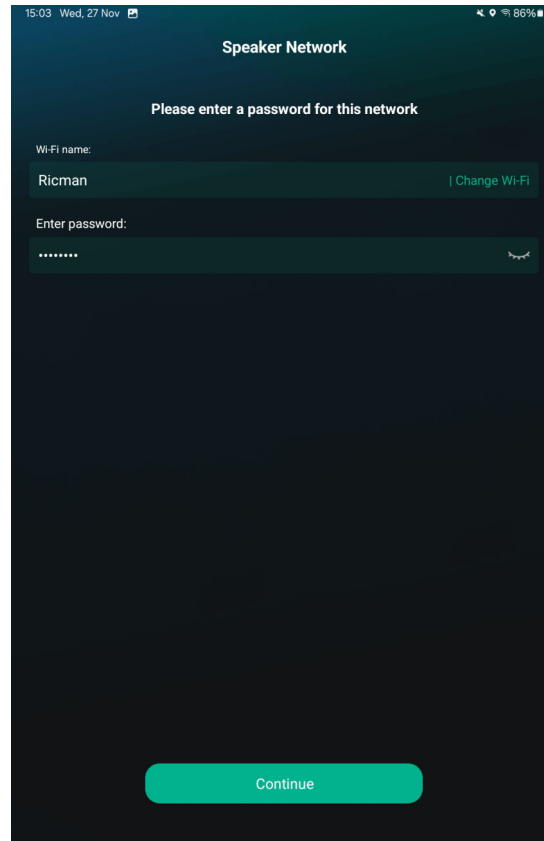

13) Druk op 'Instellingen' om uw apparaat met hetzelfde netwerk als de PA-5500SA te verbinden.

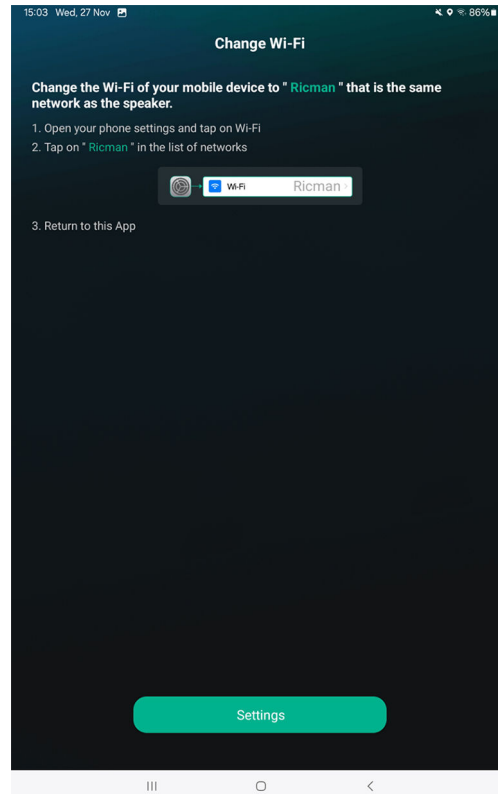

14) Ga terug naar de app.

Het apparaat maakt nu verbinding met uw netwerk.

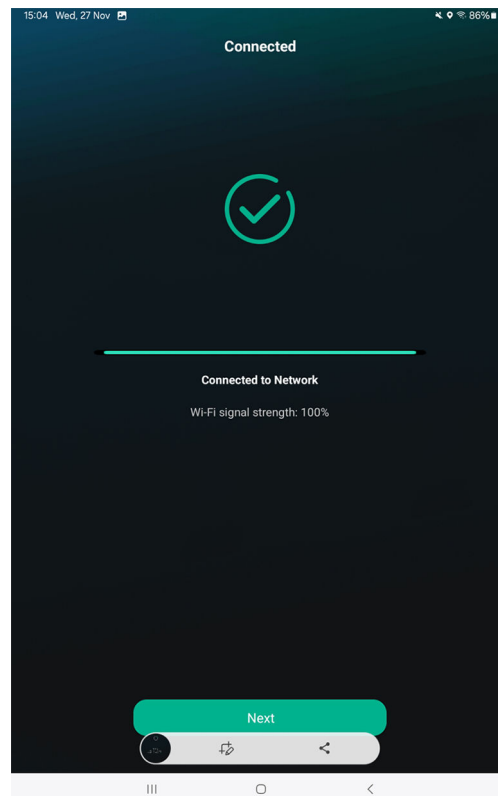

15) Druk op 'Volgende' om het apparaat een naam te geven (zie [6.10.2.1. Hernoem](#) op pagina 29).

Het apparaat kan nu worden bediend via Wifi (zie [6.10. Wifi-bediening](#) op pagina 28).

6. Bediening

6.1. Veiligheidsinstructies voor gebruik

**Attentie**

Dit apparaat mag alleen worden gebruikt voor de doeleinden waarvoor het is ontworpen.

Dit apparaat is bedoeld voor professioneel gebruik als een internetradio en multimediaspeler met geïntegreerde versterker. Het kan alleen binnenshuis gebruikt worden. Dit apparaat is niet geschikt voor huishoudens.

Elk ander gebruik, niet genoemd onder beoogd gebruik, wordt beschouwd als niet-beoogd en onjuist gebruik.

**Attentie
Voeding**

Controleer voordat u het apparaat op de voeding aansluit of de stroom, spanning en frequentie overeenkomen met deingangsspanning, netspanning en frequentie die op het informatielabel op het apparaat vermeld staan.

6.2. Bedieningsmodi

Om alle modi op het apparaat te kunnen gebruiken, moet er een netwerkverbinding (zie [5.5. Netwerk instellen](#) op pagina 19) tot stand worden gebracht.

De PA-5500SA ondersteunt de volgende bedrijfsmodi:

- Netwerk/Wifi-streamen (zie [6.2.1. Netwerk/Wifi-streamen](#))
- Bluetooth-streamen (zie [6.2.2. Bluetooth-streamen](#))
- Audio-input afspelen (zie [6.2.3. Audio-input afspelen](#))
- Afspelen via USB (zie [6.2.4. Afspelen via USB](#))

6.2.1. Netwerk/Wifi-streamen

Netwerk/Wifi-streamen is alleen beschikbaar nadat het netwerk is ingesteld. De 4STREAM app is nodig om het apparaat via Wifi (zie [5.5. Netwerk instellen](#) op pagina 19) te bedienen.

6.2.2. Bluetooth-streamen

In deze modus kunt u geluid streamen vanaf een Bluetooth-apparaat.

Om geluid te streamen, sluit u uw Bluetooth-apparaat aan op de PA-5500SA door de onderstaande stappen te volgen:

01) Druk op de **modusknop (03)** op de PA-5500SA totdat het Bluetooth-symbool verschijnt.

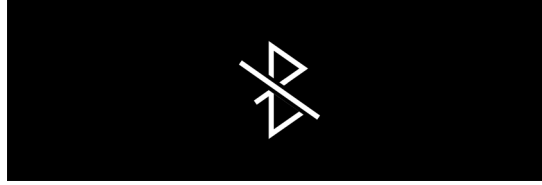

02) Schakel Bluetooth in op uw Bluetooth-apparaat.

03) Scan naar beschikbare apparaten op uw Bluetooth-apparaat. Het ID van de PA-5500SA is 'SoundSystem'.

04) Druk op 'SoundSystem' op uw Bluetooth-apparaat om de koppeling te starten.

05) Druk op 'Koppelen' op uw Bluetooth-apparaat wanneer daarom wordt gevraagd.

Na het koppelen kan geluid van uw Bluetooth-apparaat via Bluetooth naar de PA-5500SA worden gestreamd.

Opmerking:

Na het koppelen zegt de gesproken prompt "Power On, Apt-X Classic".

6.2.3. Audio-input afspelen

In deze modus kunt u geluid van een extern audioapparaat afspelen op de PA-5500SA.

Het externe audioapparaat en de PA-5500SA moeten worden aangesloten met een kabel met aansluitingen die geschikt zijn voor beide apparaten. De audio-ingangen op de PA-5500SA zijn RCA.

Volg de onderstaande stappen om een extern audioapparaat aan te sluiten op de PA-5500SA:

01) Sluit een kabel met geschikte aansluitingen aan op de audio-uitgangen van uw externe audioapparaat.

02) Sluit de RCA-aansluitingen op de kabel aan op een van de **ongebalanceerd line IN (RCA - links/rechts) (21)** aansluitingen op de PA-5500SA.

03) Druk op de **modusknop (03)** tot het audio-ingangssymbool verschijnt.

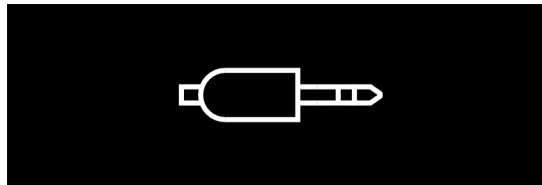

Na het aansluiten van de apparaten kan geluid van uw externe audioapparaat naar de PA-5500SA worden afgespeeld.

6.2.4. Afspelen via USB

In deze modus kunt u geluid afspelen via een USB-station.

Om geluid via USB af te spelen, steekt u een USB-station in de **USB-A poort (23)**.

De PA-5500SA schakelt automatisch over naar de USB-modus en het geluid begint automatisch af te spelen.

Opmerking:

De modus USB-speler heeft voorrang op alle andere modi van de PA-5500SA.

De PA-5500SA is compatibel met USB-sticks (max. capaciteit 128 GB) die zijn geformatteerd volgens exFAT / FAT16 / FAT32 en ondersteunt de volgende bestandsindelingen:

AAC / AAC+ / ALAC / APE / FLAC / MP3 / WAV

6.3. Modusknop

Druk eenmaal op de **modusknop (03)** om door de volgende modi te bladeren:

- Netwerk/Wifi-streamen
- Bluetooth-streamen
- Audio-input afspelen

- Houd de **modusknop (03)** 5 seconden ingedrukt om de stand-bymodus te activeren.
- Druk tweemaal op de **modusknop (03)** om het netwerk opnieuw in te stellen.
- Druk driemaal op de **modusknop (03)** om de fabrieksinstellingen te herstellen.

Opmerking:

Afspelen via USB start automatisch wanneer een USB-station in de **USB-A poort (23)** wordt gestoken.

6.4. Keuzeknop input

Gebruik de **keuzeknop input (11)** om een van de volgende ingangen te selecteren:

- Line 1
- Line 2
- Line 3
- Line 4
- Aux / Streamen

6.5. Regelknop master-niveau

Gebruik de **regelknop master-niveau (10)** om het niveau van het master-volume aan te passen.

6.6. Regelknop bass-niveau

Gebruik de **regelknop bass-niveau (09)** om het niveau van de bass aan te passen.

6.7. Regelknop treble-niveau

Gebruik de **regelknop treble-niveau (08)** om het niveau van de treble aan te passen.

6.8. Regelknop microfoon-niveau

Gebruik de **regelknop microfoon-niveau (07)** om het niveau van de microfooningang aan te passen.

6.9. Opstarten

Bij het opstarten zoekt het apparaat naar een netwerk.

Als het apparaat met een netwerkkabel op een router is aangesloten, is internettoegang automatisch. Verdere actie is niet nodig.

Wanneer u het apparaat voor de eerste keer opstart en u een draadloos netwerk wilt gebruiken, moet het worden geconfigureerd (zie [5.5. Netwerk instellen](#) op pagina 19). U hoeft deze actie maar één keer uit te voeren.

6.10. Wifi-bediening

De PA-5500SA kan worden bediend via wifi met de 4STREAM app nadat deze is geconfigureerd (zie [5.5. Netwerk instellen](#) op pagina 19).

6.10.1. Browsertabblad 4STREAM App

Vanaf het browsertabblad kunt u content vooraf instellen (zie [6.10.2.4. Vooraf ingestelde content](#) op pagina 33), uw bibliotheek en muziekservices openen en bronnen op het apparaat selecteren.

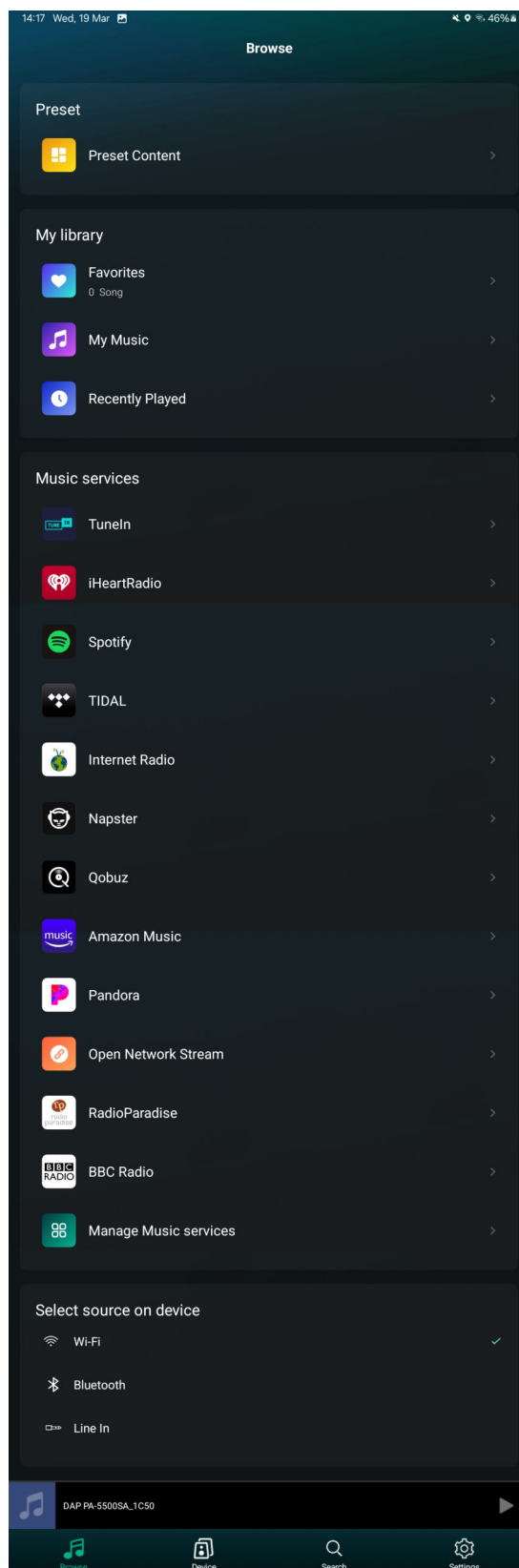

6.10.2. Apparaat-tabblad 4STREAM App

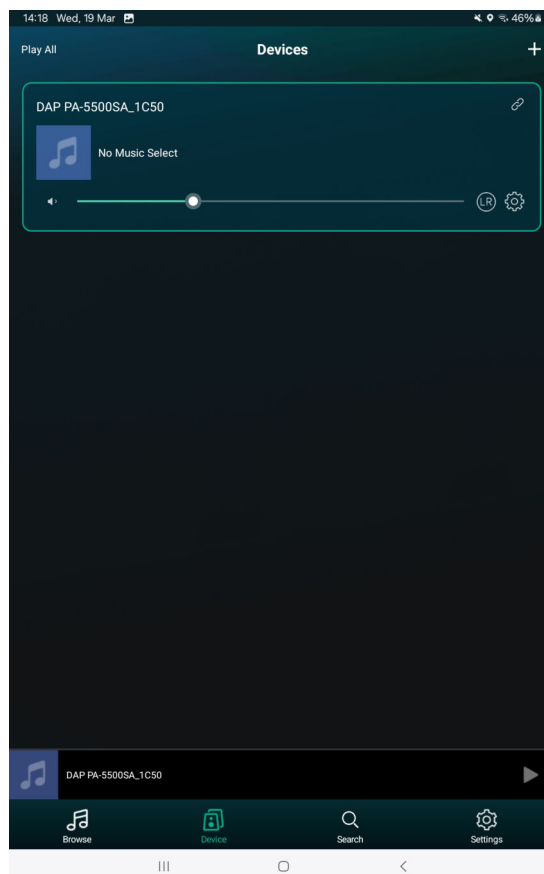

Op het apparaat-tabblad van de app kunt u nieuwe apparaten toevoegen aan de instellingen, het afspelen synchroniseren, het volume aanpassen, linker-, rechter- en stereokanalen selecteren en de volgende instellingen openen door op het instellingenspictogram te drukken:

- Hernoem (zie [6.10.2.1. Hernoem](#))
- Luidspreker-info (zie [6.10.2.2. Luidspreker-info](#))
- Wekker (zie [6.10.2.3. Wekker](#))
- Content vooraf instellen (zie [6.10.2.4. Vooraf ingestelde content](#))
- Slaaptimer (zie [6.10.2.5. Slaaptimer](#))
- Audio-instellingen (zie [6.10.2.6. Audio-instellingen](#))
- EQ (zie [6.10.2.7. EQ](#))

6.10.2.1. Hernoem

Dit scherm toont de huidige apparaatnaam en vooraf ingestelde namen.

De apparaatnaam kan worden ingesteld op een aangepaste naam of een van de volgende vooraf ingestelde namen:

- DAP PA-5500_XXXX (aanbevolen naam)
- Slaapkamer
- Woonkamer
- Bibliotheek
- Keuken
- Badkamer
- Kantoor
- Studeerkamer
- Eetkamer
- Familiekamer
- Foyer
- Garage
- Tuin

- Gastenkamer
- Hal
- Hoofdslaapkamer
- Mediakamer
- Patio
- Speelkamer
- Zwembad
- Draagbaar
- TV-kamer

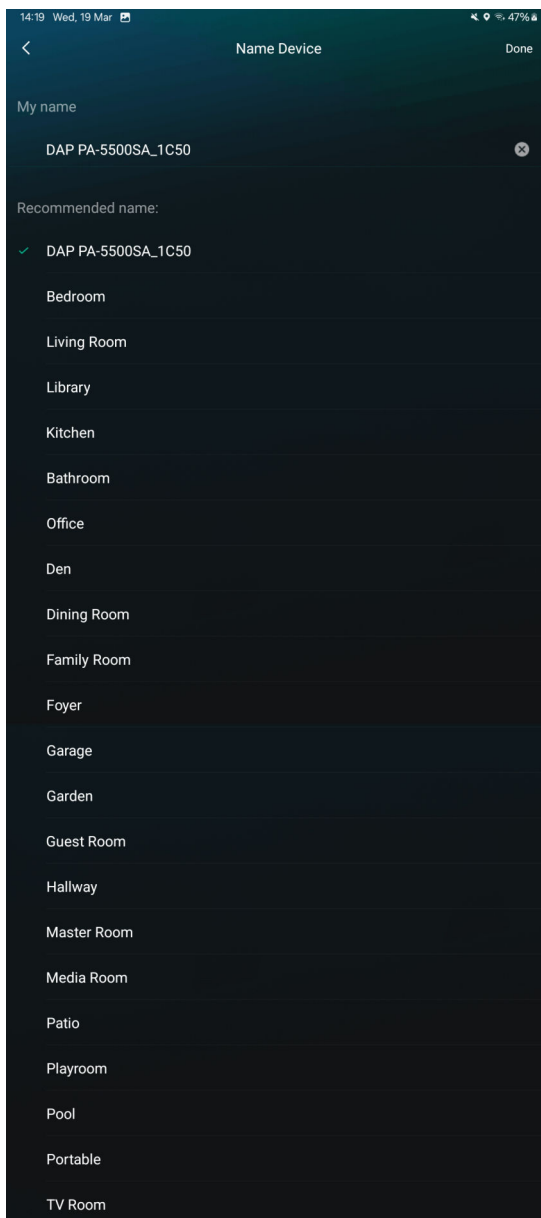

De apparaatnaam instellen:

- 01) Druk op de bestaande naam om een aangepaste naam in te voeren, of;
- 02) Druk op een vooraf ingestelde naam.
- 03) Druk op 'Gereed' rechtsboven in het scherm.

Opmerking:

Als u het apparaat meteen na het instellen van het netwerk een naam geeft, druk dan op '>' rechtsboven in het scherm nadat u de vooraf ingestelde naam heeft gekozen.

6.10.2.2. Luidspreker-info

Dit scherm toont de luidspreker-info.

Vanaf dit scherm is het ook mogelijk om een persoonlijke hotspot in te stellen, de taal van de audioprompts te wijzigen en de fabrieksinstellingen te herstellen.

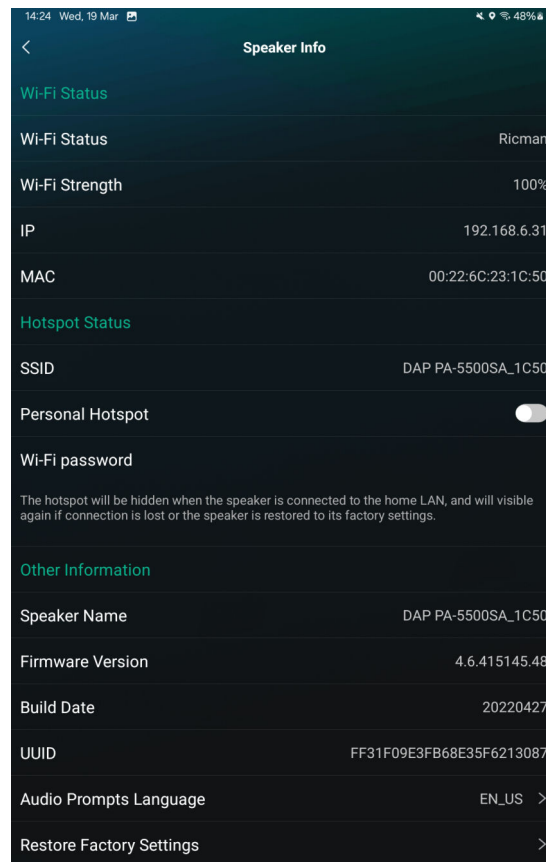

Een persoonlijke hotspot instellen:

- 01) Druk op de knop 'Persoonlijke hotspot'.
- 02) Voer een wifwachtwoord in.
- 03) Druk op Gereed.

De taal van de audioprompts wijzigen:

- 01) Druk op 'Taal audioprompts'.
- 02) Selecteer Chinees of Engels.

De fabrieksinstellingen herstellen:

- 01) Druk op 'Fabrieksinstellingen herstellen'.
- 02) Druk op Bevestigen om de fabrieksinstellingen te herstellen.

6.10.2.3. Wekker

Dit scherm toont de wekker.

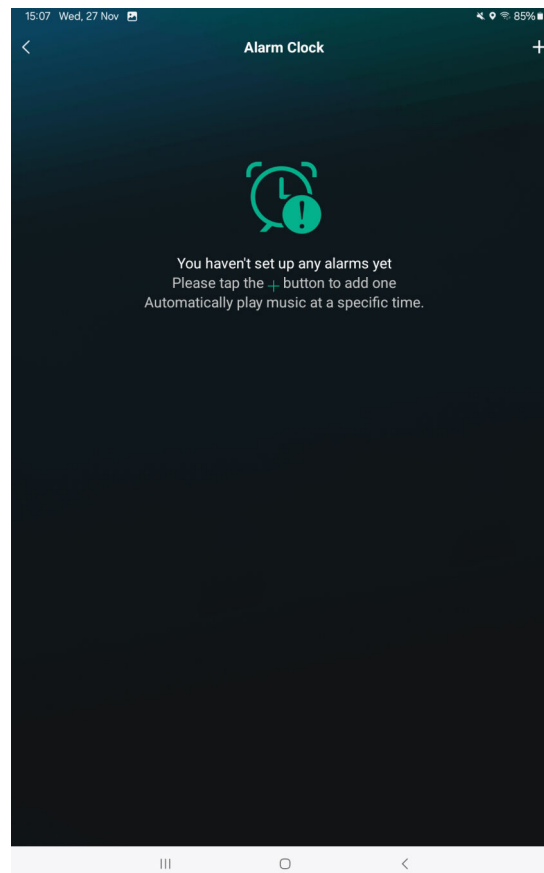

Een wekker toevoegen:

01) Druk op '+' in de rechterbovenhoek.

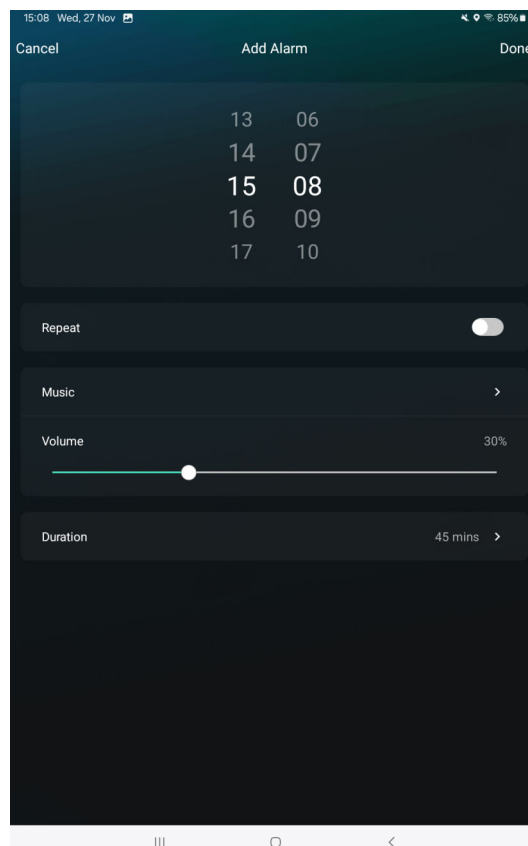

- 02) Stel de uren en minuten in.
- 03) Druk op de knop 'Herhalen' om specifieke dagen van de week te kiezen.
- 04) Druk op 'Muziek' om de geluidsbron te selecteren.
- 05) Stel het volume in met de schuifregelaar.
- 06) Druk op 'Duur' om de duur in te stellen. Druk op de knop 'Geen limiet' voor onbepaalde duur of druk op 'Duur' om uren en minuten te selecteren.

Opmerking:

Een wekker verwijderen:

- 1) Veeg naar links op het alarm dat u wilt verwijderen.
- 2) Druk op wissen.

6.10.2.4. Vooraf ingestelde content

Dit scherm toont de vooraf ingestelde content.

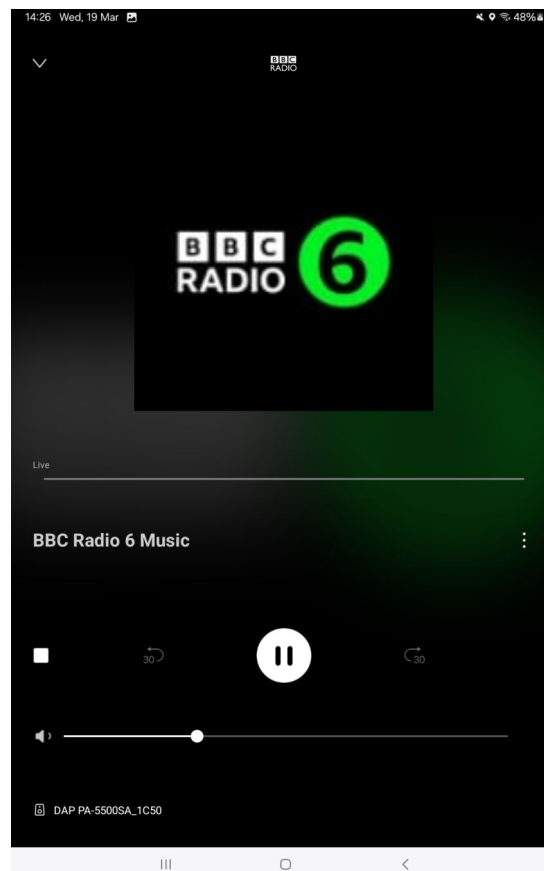

Vooraf content instellen van een muziekservice die op dat moment afspeelt:

- 01) Ga naar het apparaattabblad.
- 02) Druk op de inhoud in het venster.
- 03) Druk op de 3 stippen.
- 04) Druk op 'Preset'.
- 05) Selecteer een lege preset-positie.

Opmerking:

Een preset verwijderen:

- 01) Open vooraf ingestelde content.
- 02) Druk op 'Bewerken'.
- 03) Selecteer de presets die u wilt verwijderen.
- 04) Druk op het symbool Wissen.

6.10.2.5. Slaaptimer

De slaaptimer instellen:

- 01) Druk op de knop 'Slaaptimer'.
- 02) Selecteer 10Min, 20Min, 30Min, 60Min of 90Min met de schuifbalk.

6.10.2.6. Audio-instellingen

Om de Fade-In- en Fade-Out-effecten aan en uit te zetten, drukt u op de knop Fade-In- en Fade-Out-Effecten.

6.10.2.7. EQ

De EQ aanpassen:

- 01) Gebruik de schuifregelaar Treble om de treble in te stellen. Het aanpassingsbereik is -5 tot +5 dB.
- 02) Gebruik de schuifregelaar Bass om de bass in te stellen. Het aanpassingsbereik is -5 tot +5 dB.

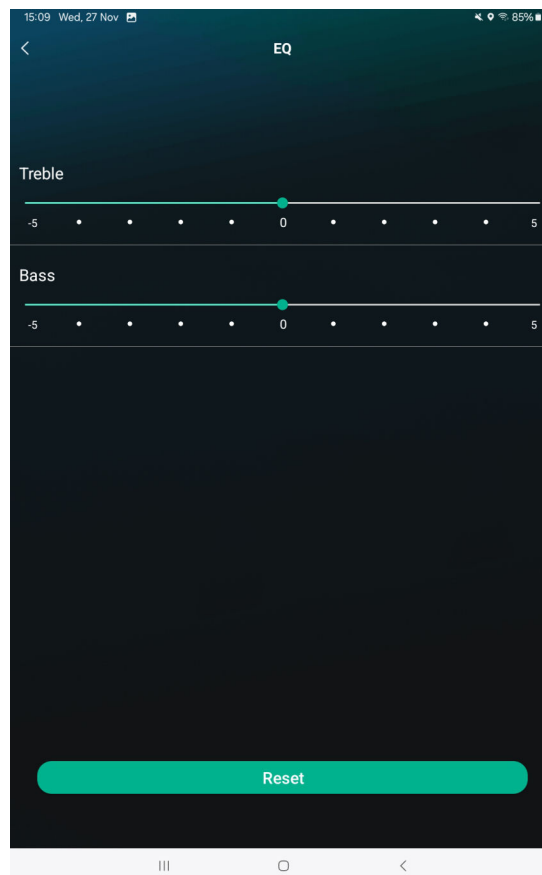

6.10.3. Zoektabblad 4STREAM App

Op het zoektabblad kunt u zoeken naar artiesten, nummers, albums, afspeellijsten, stations en shows.



















Zoek door de onderstaande stappen te volgen:

- 01) Selecteer de categorie waarin u wilt zoeken.
- 02) Voer een zoekterm in de zoekbalk in en druk op enter.

6.10.4. Instellingentabblad 4STREAM-app

Op het instellingentabblad kunt u de versie van de app bekijken en feedback sturen.

6.11. Functies van de knoppen op de afstandsbediening

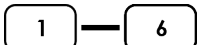
Knop	Beschrijving	Functie
	Aan/Uit	Schakelt de stand-bymodus in/uit
	Helderheid	De helderheid van het scherm wijzigen
	Dempen	Schakelt dempen in/uit
	USB	Schakelt de USB-modus in
	Aux in	Schakelt audio-invoermodus in
	Volume +	Verhoogt het volume
	Achteruit springen	Hiermee gaat u naar het begin van een nummer of een vorig nummer
	Afspelen/pauzeren	Content afspelen of pauzeren
	Vooruit springen	Naar het volgende nummer gaan
	Volume -	Verlaagt het volume
	Opt in	Geen functie
	Bluetooth	Schakelt de Bluetooth-modus in
	Wifi	Schakelt de wifi-modus in
	Bass +	Versterkt de bass
	Treble +	Versterkt de treble
	Flat	Zet de bass en treble terug op nul
	Bass -	Verzwakt de bass
	Treble -	Verzwakt de treble
	d.bass	Geen functie
	Cijfertoetsen	Selecteert de voorkeurszender (enkel 1 tot 6)

7. Probleemoplossing

Dit hoofdstuk beschrijft een aantal problemen en suggesties voor oplossingen die door overige personen kunnen worden uitgevoerd. Het apparaat bevat geen onderdelen die door de gebruiker kunnen worden gerepareerd.

Ongeoorloofde wijzigingen aan het apparaat maken dat de garantie vervalt. Dergelijke wijzigingen kunnen leiden tot letsel en materiële schade.

Laat onderhoud over aan geïnstrueerde of bekwame personen. Neem contact op met uw Highlite International-dealer als de oplossing niet in de tabel wordt beschreven.

Probleem	Vermoedelijke oorzaak/ oorzaken	Oplossing
Het apparaat werkt niet	Geen netspanning naar het apparaat	<ul style="list-style-type: none"> Zorg ervoor dat de stroom is ingeschakeld en de kabels zijn aangesloten. Zorg ervoor dat het apparaat niet in stand-by staat.
	Interne zekering is doorgebrand	<ul style="list-style-type: none"> Neem contact op met uw Highlite International-dealer
Geen geluid	Het volume is ingesteld op minimaal	<ul style="list-style-type: none"> Verhoog het volume
Het apparaat kan geen verbinding maken met wifi	Wifi-antenne is niet aangesloten	<ul style="list-style-type: none"> Zorg ervoor dat de meegeleverde Wifi-antenne is geïnstalleerd en verticaal staat.
	Wifi-netwerk is offline	<ul style="list-style-type: none"> Zorg ervoor dat het Wifi-netwerk online is Zorg ervoor dat er een DHCP-server beschikbaar is Zorg ervoor dat het statische IP-adres is geconfigureerd Zorg ervoor dat de firewall de uitvoerpoorten niet blokkeert
	De router beperkt de toegang tot MAC-adressen	<ul style="list-style-type: none"> Zorg ervoor dat het MAC-adres (Wifi MAC of LAN MAC in Netwerkinformatie) is toegevoegd aan de toestemmingslijst van uw router (AP).
	Wifi-signaal is te zwak	<ul style="list-style-type: none"> Plaats het apparaat dichterbij de router
	Niet-ondersteunde coderingsmethode	<ul style="list-style-type: none"> Zorg ervoor dat de coderingsmethode is ingesteld op WEP, WPA of WPA2
	Onjuist wifiwachtwoord	<ul style="list-style-type: none"> Voer het juiste wifiwachtwoord in
Het apparaat kan geen verbinding maken met Bluetooth	Bluetooth-antenne is niet aangesloten	<ul style="list-style-type: none"> Zorg ervoor dat de meegeleverde Bluetooth-antenne is geïnstalleerd en verticaal staat.
Het apparaat reageert niet op de afstandsbediening	De afstandsbediening bevindt zich buiten het bereik van de infraroodsensor	<ul style="list-style-type: none"> Zorg dat er een vrije zichtlijn is tussen de afstandsbediening en de IR-sensor.
	De batterijen in de afstandsbediening zijn leeg	<ul style="list-style-type: none"> Vervang de batterijen in de afstandsbediening

8. Onderhoud

8.1. Veiligheidsinstructies voor onderhoud

**GEVAAR**

Elektrische schok veroorzaakt door gevaarlijke spanning binnenin

Koppel het apparaat los van de voeding voor onderhoud of reiniging.

8.2. Preventief onderhoud

**Opgepast**

Controleer het apparaat vóór gebruik visueel op eventuele defecten.

Zorg ervoor dat:

- De behuizing is niet beschadigd.
- De voedingskabel is niet beschadigd en vertoont geen materiaalmoetheid.

8.2.1. Basisreinigingsinstructies

Volg de onderstaande stappen om het apparaat schoon te maken:

- 01) Koppel het apparaat los van de voedingsspanning.
- 02) Laat het apparaat minstens 5 minuten afkoelen.
- 03) Maak het apparaat schoon met een zachte, pluisvrije doek.

**Attentie**

- Dompel het apparaat niet onder in vloeistof.
- Gebruik geen alcohol of oplosmiddelen.

8.3. Correctief onderhoud

Het apparaat bevat geen onderdelen die door de gebruiker kunnen worden gerepareerd. Open het apparaat niet en breng geen wijzigingen aan.

Laat reparaties en onderhoud over aan geïnstrueerde of bekwame personen. Neem contact op met uw Highlite International-dealer voor meer informatie.

9. Demontage, transport en opslag

- Gebruik indien mogelijk de originele verpakking om het apparaat te vervoeren.
- Maak het apparaat schoon voordat u het opbergt.
- Bewaar het apparaat indien mogelijk in de originele verpakking.

10. Verwijdering



Correcte verwijdering van dit product

Afgedankte elektrische en elektronische apparatuur

Dit symbool op het product, de verpakking of documenten geeft aan dat het product niet als huishoudelijk afval mag worden behandeld. Lever dit product in bij het inzamelpunt voor recycling van elektrische en elektronische apparatuur. Dit is om milieuschade of persoonlijk

letsel door ongecontroleerde afvalverwijdering te voorkomen. Neem voor meer informatie over recycling van dit product contact op met de plaatselijke autoriteiten of de geautoriseerde dealer.

11. Goedkeuring



Hierbij verklaart Highlite International dat het apparaat PA-5500SA met productcode D6176 in overeenstemming is met Richtlijn 2014/53/EU (RED - Radio Equipment Directive).

De volledige tekst van de EU-conformiteitsverklaring is beschikbaar op de betreffende productpagina op de website van Highlite International (www.highlite.com).

DAP