

Pioneer

DJ Controller

DDJ-SB

serato || **serato**  **DJ INTRO**

<http://pioneerdj.com/support/>

De bovengenoemde Pioneer DJ ondersteuningswebsite biedt een overzicht van de vaak gestelde vragen, informatie over software en allerlei andere soorten informatie en diensten die u in staat stellen dit product met meer gemak te gebruiken.

<http://serato.com/>

Ga voor de nieuwste versie van de Serato DJ Intro-software naar Serato.com en download de software van deze site.

Handleiding

Inhoud

Opmerkingen over deze handleiding

- Hartelijk dank voor uw aankoop van dit Pioneer product. U moet zowel dit document lezen als Lees dit voor gebruik (Belangrijk)/Snelstartgids! Beide documenten bevatten belangrijke informatie die u moet begrijpen voor u dit product gaat gebruiken. Zie voor instructies over het verkrijgen van de Serato DJ Intro-softwarehandleiding *Verkrijgen van de handleiding* (blz.20).
- In deze handleiding worden de namen van schermen en menu's op het product zelf en op het computerscherm, en de namen van toetsen en aansluitingen enz. aangegeven tussen haakjes. (Bijv.: [CUE]-toets, [Files]-paneel, [MIC]-aansluiting)
- Wij wijzen u erop dat de schermen en de specificaties van de in deze handleiding beschreven software en het uiterlijk en de specificaties van de hardware op moment van schrijven nog onder ontwikkeling zijn en derhalve kunnen afwijken van de uiteindelijke specificaties.
- Let op, want afhankelijk van de versie van uw besturingssysteem, instellingen van uw webbrowser enz. kan de bediening afwijken van de procedures zoals beschreven in deze handleiding.

Deze handleiding bestaat hoofdzakelijk uit met betrekking tot de hardware van dit toestel. Voor gedetailleerde aanwijzingen voor de bediening van de Serato DJ Intro-software, verwijzen we u naar de handleiding van Serato DJ Intro.

- De softwarehandleiding voor Serato DJ Intro kan worden gedownload van "Serato.com". Zie *Downloaden van de Serato DJ Intro-softwarehandleiding* (blz. 20) voor details.
- De nieuwste versie van deze handleiding kunt u downloaden van de Pioneer ondersteuningssite. Zie *Downloaden van de nieuwste versie van deze handleiding* (blz. 20) voor details.

01 Alvorens te beginnen

Kenmerken	3
Inhoud van de doos	3
Installeren van de software	3
Over de stuurprogrammatuur en de hulpprogrammatuur voor het instellen	6

02 Aansluitingen en namen van onderdelen

Aansluitingen	7
Overzicht van de bedieningstoetsen	7

03 Basisbediening

Aansluitingen	10
Opstarten van het systeem	11
Afsluiten van het systeem	13

04 Toegepaste bediening

De performance-pads gebruiken	14
Gebruiken van effecten	15
Gebruiken van de filter-fadefunctie	16
Het geluid van de microfoon mixen	17
Analyseren van muziekstukken	17

05 Standen voor hulpprogrammatuur

Opstarten van de hulpprogrammatuurstand	18
Instellingen aanpassen	18

06 Aanvullende informatie

Verhelpen van storingen	19
Verkrijgen van de handleiding	20
Gebruik als bedieningspaneel voor andere DJ-software	21
Over handelsmerken en gedeponeerde handelsmerken	22
Waarschuwingen betreffende auteursrechten	22

Alvorens te beginnen

Kenmerken

Dit toestel is een all-in-one DJ-systeem met een combinatie van Pioneer DJ-apparatuur die een zeer goede reputatie heeft opgebouwd onder professionele DJ's voor gebruiksgemak met de "Serato DJ Intro" DJ-software van Serato.

Dit toestel is uitgerust met een ruime body en "Big Jog" draaiknoppen voor scratchen en met performance-pads waarmee muziekstukken gearrangeerd kunnen worden met dynamische handelingen zoals tikken en rollen, zodat de diverse functies van Serato DJ Intro intuïtief en precies bediend kunnen worden.

Er is ook een ingebouwde geluidskaart (audio-interface), waardoor er geen ingewikkelde bedrading en instellingen meer nodig zijn en u onmiddellijk kunt beginnen met uw DJ-optredens.

"BIG JOG"

Deze unit is voorzien van grote jog-draaiknoppen voor een soepele bediening, dus gebruikers kunnen scratchen met de 'feel' van een analoge speler.

"PERFORMANCE PADS"

Dit toestel is uitgerust met grote performance-pads waarmee de diverse functies van Serato DJ Intro, inclusief de hot-cue, lus- en samplerfuncties, en de basisfuncties van de [CUE (◀)] en [▶/II]-toetsen dynamisch bediend kunnen worden met bijvoorbeeld tikken en rollen.

Daarbij zijn de pads gemaakt van rubber, zodat u ze ook tijdens lange optredens kunt blijven gebruiken zonder al te moe te worden.

Design

De bedieningsinterfaces die DJ's nodig hebben zijn ruim geplaatst op de grote behuizing. Er wordt aluminium gebruikt voor de platen van de jog-draaiknoppen en de plastic platen aan de bovenkant hebben een zeer precieze afwerking voor een hoogwaardige uitstraling.

"FILTER FADE"

Dit toestel is uitgerust met een "Filter Fade"-functie die de crossfader en het hoge doorlaatfilter zo combineert dat welke twee muziekstukken dan ook op een natuurlijke manier gemixed kunnen worden.

"Serato DJ Intro"

Dit toestel biedt ondersteuning voor de Serato DJ Intro DJ-software die de basisfuncties bevat die nodig zijn voor DJ-optredens. Alle toetsen en bedieningsorganen zijn vooraf ingesteld om te kunnen werken met de software, dus DJ-optredens kunnen onmiddellijk worden gehouden, eenvoudig door dit toestel op een computer aan te sluiten.

Gebruikers kunnen ook upgraden naar Serato DJ met een scala aan functies, inclusief een "Slipstand", iZotope-effecten en een opnamefunctie.

iZotope is een bedrijf uit de V.S. dat audiotechnologie ontwikkelt en fabriceert.

Ingebouwde geluidskaart (audio-interface)

Dit toestel is uitgerust met een ingebouwde geluidskaart (audio-interface) van hoge kwaliteit, waardoor er geen ingewikkelde bedrading en instellingen meer nodig zijn en u onmiddellijk kunt beginnen met uw DJ-optredens.

Stroomvoorziening via de USB-aansluiting

Dit product biedt ondersteuning voor stroomvoorziening via de USB-aansluiting. Het kan gewoon worden gebruikt door het toestel via een USB-kabel aan te sluiten op een computer.

UITSTEKENDE GELUIDSKWALITEIT

Dit product profiteert van de technologie en de geluidskwaliteit die door de jaren heen is ontwikkeld voor Pioneer DJ-hardware om de beste geluidskwaliteit in zijn klasse te kunnen realiseren.

Inhoud van de doos

- CD-ROM (Installatiedisc)
 - USB-kabel
 - Garantie (voor bepaalde regio's)¹
 - Lees dit voor gebruik (Belangrijk)/Snelstartgids
- ¹ De meegeleverde garantie is geldig voor de Europese regio.
- Voor de Noord-Amerikaanse regio wordt de corresponderende informatie geleverd op de laatste bladzijde van zowel de Engelse als de Franse versie van het boekje "Lees dit voor gebruik (Belangrijk)/Snelstartgids".
 - Voor de Japanse regio wordt de corresponderende informatie geleverd op de laatste bladzijde van de Japanse versie van het boekje "Lees dit voor gebruik (Belangrijk)/Snelstartgids".

Installeren van de software

Voor het installeren van de software

Ga voor de nieuwste versie van de Serato DJ Intro-software naar Serato.com en download de software van deze site. Er staat ook een downloadkoppeling op de meegeleverde CD-ROM.

- Zie voor details *Installatieprocedure (Windows)* of *Installatieprocedure (Mac OS X)*.
- De gebruiker is verantwoordelijk voor het correct voorbereiden van de computer, netwerkapparatuur en andere elementen van de internet-gebruiksomgeving die vereist zijn voor verbinding met het Internet.

Omtrent het stuurprogramma (Windows)

Dit stuurprogramma is een exclusief ASIO-stuurprogramma voor het weergeven van geluidssignalen via de computer.

- Het installeren van een stuurprogramma is niet nodig wanneer u Mac OS X gebruikt.

Controleren van de meest recente informatie over het stuurprogramma

Voor meer gedetailleerde informatie over de voor dit toestel bedoelde stuurprogramma (driver), verwijzen we u naar de Pioneer DJ-ondersteuningssite hieronder.

<http://pioneerdj.com/support/>

Over de Serato DJ Intro-software

Serato DJ Intro is een DJ-applicatie van Serato. DJ-optredens zijn mogelijk door de computer waarop deze software is geïnstalleerd te verbinden met dit toestel.

Minimum eisen gebruiksomgeving

Geschikte besturingssystemen	CPU en vereist geheugen
Mac OS X: 10.8, 10.7 en 10.6	Intel® processor, Core™ Duo 1,6 GHz of sneller 1 GB of meer aan RAM-geheugen
Windows: Windows 7 (SP1) en Windows Vista (SP1)	Intel® processor, Core™ 2 Duo 2,0 GHz of sneller 1 GB of meer aan RAM-geheugen

Overige	
Optisch station	Optisch disc-station waarop de CD-ROM gelezen kan worden
USB-aansluiting	Er is een USB 2.0-aansluiting vereist om dit toestel aan te kunnen sluiten op de computer.
Schermpresentatie	Resolutie van 1 024 x 768 of meer
Internetverbinding	Er is verbinding met het Internet vereist om uw "Serato.com" gebruikersaccount te kunnen registreren en de software te downloaden.

- Voor de nieuwste informatie over de vereiste gebruiksomgeving en compatibiliteit met de nieuwste besturingssystemen verwijzen we u naar "**Software Info**" onder "**DDJ-SB**" op de Pioneer DJ-ondersteuningsite hieronder.
<http://pioneerdj.com/support/>
- De ondersteuning van besturingssystemen gaat ervan uit dat u de nieuwste point-release (tussentijdse bijwerking) gebruikt voor de genoemde versie.
- De werking kan niet worden gegarandeerd op alle computers, ook niet als aan alle hier aangegeven eisen wat betreft de gebruiksomgeving wordt voldaan.
- Afhankelijk van de instellingen voor stroombesparing e.d. van de computer bestaat de kans dat de CPU en de vaste schijf niet volledig toereikend zijn. Vooral bij laptops moet u ervoor zorgen dat de computer in de juiste toestand verkeert om doorlopend hoge prestaties te kunnen leveren (door bijvoorbeeld de netstroomadapter aangesloten te houden) wanneer u Serato DJ Intro gebruikt.
- Gebruik van het Internet vereist een aparte overeenkomst met een aanbieder van Internetdiensten en betaling van de daaraan verbonden kosten.

Omtrent de installatieprocedure

De installatieprocedure hangt af van het besturingssysteem (OS) van de gebruikte computer.

Voor Windows

Nadat u de stuurprogrammatuur (driver) hebt geïnstalleerd, moet u de Serato DJ Intro-software installeren.

Voor Mac OS X

Installeer alleen de Serato DJ Intro-software.

Installatieprocedure (Windows)

Sluit dit toestel niet op de computer aan voor de installatie voltooid is.

- Meld u aan als gebruiker met de rechten van computerbeheerder voordat u met installeren begint.
- Als er andere programma's geopend zijn op de computer, sluit u die dan.

1 Plaats de CD-ROM in het optische schijfstation van de computer.

Dan verschijnt het menu van de CD-ROM.

- Als na het laden van de CD-ROM het menu van de CD-ROM niet verschijnt, opent u het optische schijfstation via [**Computer** (of **Deze computer**)] in het [**Starten**]-menu, en dubbelklikt u vervolgens op het [**CD_menu.exe**]-pictogram.

2 Wanneer het CD-ROM-menu verschijnt, kiest u [Stuurprogramma (Pioneer_DDJ_SB_Driver_x.xxx.exe) installeren] en klikt u op [Beginnen].

- Om het menu van de CD-ROM te sluiten, klikt u op [**Afsluiten**].

3 Volg voor de installatieprocedure de aanwijzingen die op uw scherm verschijnen.

Als er [**Windows-beveiliging**] op het scherm verschijnt tijdens het installatieproces, klikt u op [**Dit stuurprogramma toch installeren**] om door te gaan met installeren.

Wanneer het installatieproces voltooid is, verschijnt er een mededeling ter afsluiting.

Nadat u de stuurprogrammatuur (driver) hebt geïnstalleerd, moet u de Serato DJ Intro-software installeren.

4 Selecteer [Download de Serato DJ Intro-software.] van het menu van de CD-ROM en klik op [Beginnen].

5 "Er is een werkende internetomgeving vereist om toegang te kunnen krijgen tot de site. Heeft u verbinding met het internet?" verschijnt. Klik op [Ja].

De webbrowser wordt opgestart en de Pioneer DJ-ondersteuningsite zal worden geopend.

6 Klik op [Software Info] onder [DDJ-SB] op de Pioneer DJ-ondersteuningsite.

7 Klik op de koppeling naar de downloadpagina voor Serato DJ Intro.

De downloadpagina voor Serato DJ Intro verschijnt.

8 Meld uzelf aan op uw gebruikersaccount voor "Serato.com".

- Als u al een geregistreerde gebruikersaccount hebt op "Serato.com", kunt u doorgaan naar stap 10.
- Als u de registratie van uw gebruikersaccount niet voltooid hebt, moet u dat alsnog doen via de procedure hieronder.
 - Volg de instructies op uw scherm, voer uw e-mailadres in en het wachtwoord dat u wilt gebruiken en selecteer vervolgens de regio waar u woont.
 - Als u [**E-mail me Serato newsletters**] aanvinkt, krijgt u nieuwsbrieven met alle nieuwtjes over Serato producten toegestuurd van Serato.
 - Wanneer de registratie van uw gebruikersaccount voltooid is, zult u een e-mail ontvangen op het e-mailadres dat u hebt ingevoerd. Controleer de inhoud van de e-mail die u heeft ontvangen van "Serato.com".
- Wees voorzichtig dat u het e-mailadres en het wachtwoord dat u gebruikt hebt bij de gebruikersregistratie niet vergeet. Deze hebt u weer nodig voor het updaten van de software.
- De persoonlijke gegevens die u heeft ingevoerd voor het registreren van uw nieuwe gebruikersaccount mogen worden verzameld, verwerkt en gebruikt op basis van het privacybeleid zoals uiteengezet op de Serato website.

9 Klik op de koppeling in de e-mail die u heeft ontvangen van "Serato.com".

U zult nu naar de downloadpagina voor Serato DJ Intro worden gebracht. Ga door naar stap 11.

10 Meld uzelf aan.

Voer het e-mailadres en het wachtwoord in dat u hebt geregistreerd om uzelf aan te melden op "Serato.com".

11 Download de Serato DJ Intro-software van de downloadpagina.

Pak het bestand dat u gedownload hebt uit en dubbelklikt het uitgepakte bestand om het installatieprogramma op te starten.

12 Lees de voorwaarden van de licentie-overeenkomst zorgvuldig door, klik op [I accept the agreement] als u daarmee akkoord gaat en klik dan op [Next].



- Als u niet akkoord gaat met de eindgebruikersovereenkomst, klikt u op [Cancel] om de installatie te annuleren.

De installatie zal nu beginnen.

Wanneer de installatie met succes is voltooid, zal er een melding van die strekking verschijnen.

13 Klik op [Finish] om het Serato DJ Intro installatieprogramma af te sluiten.

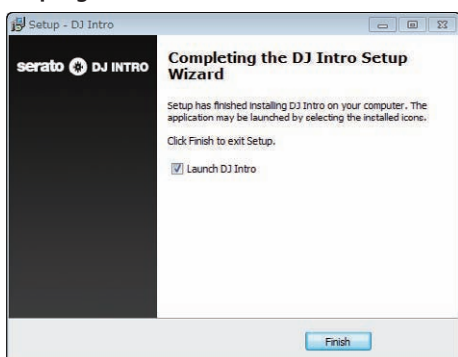

Installatieprocedure (Mac OS X)

Sluit dit toestel niet op de computer aan voor de installatie voltooid is.

- Als er andere programma's geopend zijn op de computer, sluit u die dan.

1 Plaats de CD-ROM in het optische schijfstation van de computer.

Dan verschijnt het menu van de CD-ROM.

- Als na het laden van de CD-ROM het CD-ROM menu niet op het scherm verschijnt, gebruikt u dan de Vinder om het optische schijfstation te openen en dubbelklikt u dan op het [CD_menu.app]-pictogram.

2 Selecteer [Download de Serato DJ Intro-software.] van het menu van de CD-ROM en klik op [Beginnen].

3 "Er is een werkende internetomgeving vereist om toegang te kunnen krijgen tot de site. Heeft u verbinding met het internet?" verschijnt. Klik op [Ja].

De webbrowser wordt opgestart en de Pioneer DJ-ondersteuningssite zal worden geopend.

4 Klik op [Software Info] onder [DDJ-SB] op de Pioneer DJ-ondersteuningssite.

5 Klik op de koppeling naar de downloadpagina voor Serato DJ Intro.

De downloadpagina voor Serato DJ Intro verschijnt.

6 Meld uzelf aan op uw gebruikersaccount voor "Serato.com".

- Als u al een geregistreerde gebruikersaccount hebt op "Serato.com", kunt u doorgaan naar stap 8.
- Als u de registratie van uw gebruikersaccount niet voltooid hebt, moet u dat alsnog doen via de procedure hieronder.
 - Volg de instructies op uw scherm, voer uw e-mailadres in en het wachtwoord dat u wilt gebruiken en selecteer vervolgens de regio waar u woont.
 - Als u [E-mail me Serato newsletters] aankinkt, krijgt u nieuwsbrieven met alle nieuwtjes over Serato producten toegestuurd van Serato.
 - Wanneer de registratie van uw gebruikersaccount voltooid is, zult u een e-mail ontvangen op het e-mailadres dat u hebt ingevoerd. Controleer de inhoud van de e-mail die u heeft ontvangen van "Serato.com".
- Wees voorzichtig dat u het e-mailadres en het wachtwoord dat u gebruikt hebt bij de gebruikersregistratie niet vergeet. Deze hebt u weer nodig voor het updaten van de software.
- De persoonlijke gegevens die u heeft ingevoerd voor het registreren van uw nieuwe gebruikersaccount mogen worden verzameld, verwerkt en gebruikt op basis van het privacybeleid zoals uiteengezet op de Serato website.

7 Klik op de koppeling in de e-mail die u heeft ontvangen van "Serato.com".

U zult nu naar de downloadpagina voor Serato DJ Intro worden gebracht. Ga door naar stap 9.

8 Meld uzelf aan.

Voer het e-mailadres en het wachtwoord in dat u hebt geregistreerd om uzelf aan te melden op "Serato.com".

9 Download de Serato DJ Intro-software van de downloadpagina.

Pak het bestand dat u gedownload hebt uit en dubbelklikt het uitgekakte bestand om het installatieprogramma op te starten.

10 Lees de voorwaarden van de licentie-overeenkomst zorgvuldig door en klik op [Agree] als u daarmee akkoord gaat.

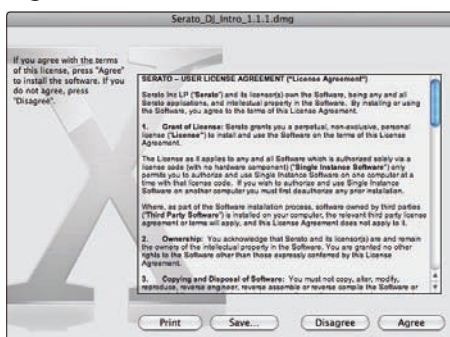

- Als u niet akkoord gaat met de eindgebruikersovereenkomst, klikt u op [Disagree] om de installatie te annuleren.

11 Als het volgende scherm verschijnt, kunt u het [Serato DJ Intro]-pictogram naar het [Applications]-mappictogram slepen.



Over de stuurprogrammatuur en de hulpprogrammatuur voor het instellen

Dit apparaat functioneert als een audio-apparaat volgens de ASIO-normen.

Gebruiken van de hulpprogrammatuur voor het instellen

Deze functie kan alleen worden gebruikt onder een Windows besturingssysteem.

❖ Opstarten van de hulpprogrammatuur voor het instellen

Klik op het Windows [Starten]-menu >[Alle programma's]>[Pioneer]>[DDJ_SB]>[Hulpprogramma voor het tonen van de versie van de DDJ_SB].

❖ Aanpassen van de buffercapaciteit

Op dezelfde manier als de instelling van de buffergrootte in de Serato DJ Intro-software, zal verlagen van de waarde van [Kernel Buffers] de vertraging van de overdracht (latentie) van de audiogegevens verminderen, terwijl verhogen van deze waarde het risico van onderbrekingen in de stroom audiogegevens (onderbrekingen van de geluidswaargave) zal verlagen.

De instelling bij [USB BUFFER SIZE (LATENCY)] in het Serato DJ Intro software [SETUP] menu heeft voorrang bij het bepalen van de buffergrootte. (De standaardinstelling is 512 samples/10 ms.)

- Voor details omtrent het maken van de instellingen in de DJ-software verwijzen we u naar de softwarehandleiding van Serato DJ Intro.
- Als de [Buffergrootte] of [Kernel Buffers] waarde groot wordt gemaakt, zullen onderbrekingen van de gegevensstroom (onderbrekingen van het geluid), enz., minder makkelijk kunnen gebeuren, maar zal de vertraging vanwege de tragere overdracht van audiogegevens (latentie) toenemen.

❖ Als de geluidswaargave onderbroken wordt bij de standaardinstelling

1 Start [DDJ_SB ASIO instellingen hulpprogramma] op en verander [Kernel Buffers] in [4].

2 Stel [USB BUFFER SIZE (LATENCY)] in de Serato DJ Intro-software in op de minimum buffergrootte waarbij de geluidswaargave niet onderbroken wordt.

❖ Als de geluidswaargave niet onderbroken wordt bij de standaardinstelling

1 Stel [USB BUFFER SIZE (LATENCY)] in de Serato DJ Intro-software in op de minimum buffergrootte waarbij de geluidswaargave niet onderbroken wordt.

2 Start [DDJ_SB ASIO instellingen hulpprogramma] op, verander [Kernel Buffers] in [2] en controleer of de geluidswaargave niet onderbroken wordt.

3 Als de geluidswaargave niet onderbroken wordt, stelt u [USB BUFFER SIZE (LATENCY)] in de Serato DJ Intro-software in op de minimum buffergrootte waarbij de geluidswaargave net niet meer onderbroken wordt. Als de geluidswaargave onderbroken wordt, verandert u [Kernel Buffers] in [DDJ_SB ASIO instellingen hulpprogramma] naar [3].

Controleren welke versie van het stuurprogramma u heeft

Klik op het Windows [Starten]-menu >[Alle programma's]>[Pioneer]>[DDJ_SB]>[Hulpprogramma voor het tonen van de versie van de DDJ_SB].

- In dit scherm kunt u de firmware-versie van dit apparaat controleren.
- De firmware-versie wordt niet aangegeven als dit toestel niet is aangesloten op de computer of als dit toestel en de computer niet goed kunnen communiceren.

Aansluitingen en namen van onderdelen

Aansluitingen

Koppel altijd de USB-kabel los voor u verbindingen tussen de apparatuur maakt of verandert.

Gebruik uitsluitend de USB-kabel die wordt meegeleverd met dit product. Zie tevens de gebruiksaanwijzingen van de aan te sluiten apparatuur.

Dit toestel wordt van stroom voorzien via de USB-aansluiting. Het toestel kan gewoon worden gebruikt door het met de USB-kabel aan te sluiten op een computer.

- Sluit de computer waarmee dit toestel is verbonden aan op netstroom.
- Een USB-verdeelstekker (hub) kan niet worden gebruikt.
- In gevallen zoals hieronder beschreven kan de stroomvoorziening tekortschieten en kan dit toestel geen gebruik maken van de USB-aansluiting voor de stroomvoorziening.
 - Wanneer de stroomcapaciteit van de USB-aansluiting van de computer ontoereikend is.
 - Wanneer er andere USB-apparatuur is aangesloten op de computer.
 - Wanneer er een hoofdtelefoon met een impedantie van minder dan 32Ω is aangesloten.
 - Wanneer er tegelijkertijd hoofdtelefoons zijn aangesloten op de stereo hoofdtelefoonaansluiting en de stereo mini-hoofdtelefoonaansluiting.
 - Wanneer er een mono-stekker in de [HEADPHONES]-aansluiting zit.

Achterpaneel

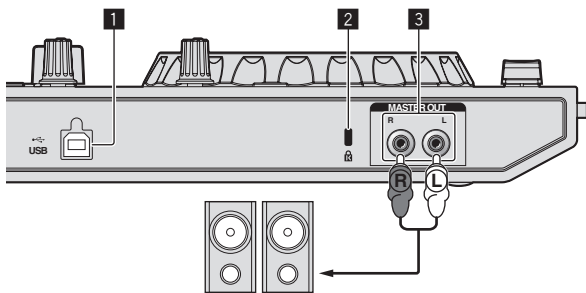

Eindversterker, luidsprekers met eigen stroomvoorziening enz.

1 USB-aansluiting

Voor aansluiten van een computer.

- Sluit dit toestel en de computer direct op elkaar aan met behulp van de meegeleverde USB-kabel.
- Een USB-verdeelstekker (hub) kan niet worden gebruikt.

2 Kensington-beveiligingsgleuf

3 MASTER OUT-aansluitingen

Hierop kunt u een eindversterker, luidsprekers met eigen stroomvoorziening enz. aansluiten.

- Compatibel met RCA tulpsteekertype ongebalanceerde uitgangen.

Zijpaneel hoofdtoestel

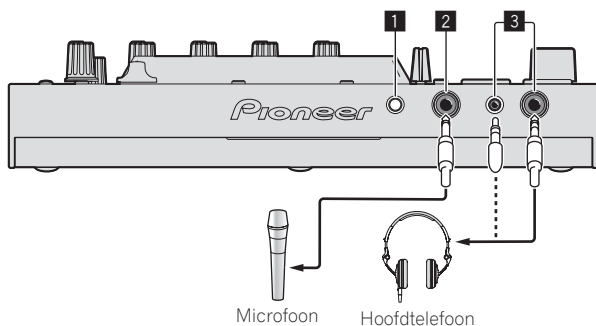

1 MIC LEVEL-instelling

Regelt het niveau van de geluidssignalen die binnenkomen via de [MIC]-aansluiting.

2 MIC-aansluiting

Sluit hierop een microfoon aan.

3 HEADPHONES-aansluitingen

Sluit hierop een hoofdtelefoon aan.

Zowel stereosteekkers (\varnothing 6,3 mm) als mini-stereosteekkers (\varnothing 3,5 mm) kunnen worden gebruikt.

- Er zijn twee ingangsaansluitingen, stereo-hoofdtelefoonaansluiting en een mini-hoofdtelefoonaansluiting, maar deze kunnen niet tegelijkertijd gebruikt worden. Als ze tegelijkertijd gebruikt worden, zal het volume van de een plotseling hoger of lager worden wanneer de andere wordt losgekoppeld of aangesloten.

Overzicht van de bedieningstoetsen

De functies van de onderdelen die hier worden beschreven, zijn gebaseerd op de functies van Serato DJ Intro.

Beschrijvingen van functies die kunnen worden gebruikt na upgraden naar

Serato DJ worden als volgt aangegeven **Serato DJ**.

Zie voor details van de functies de Pioneer DJ ondersteuningssite hieronder. <http://pioneerdj.com/support/>

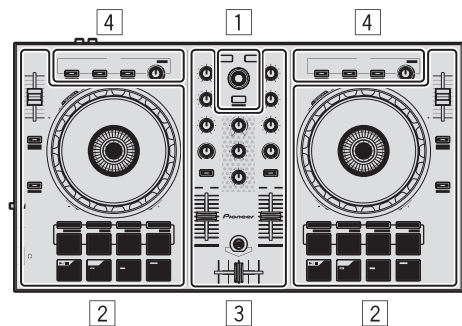

1 Bladgedeelte

2 Deckgedeelte

3 Mengpaneel-gedeelte

4 Effect-gedeelte

Bladgedeelte

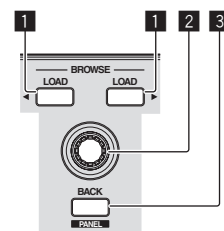

1 LOAD knop

Druk op:

De geselecteerde muziekstukken worden in de respectievelijke decks geladen.

- Wanneer je twee keer op de [LOAD]-toets drukt, worden de muziekstukken die in het geselecteerde deck aan de zijde ertegenover zijn geladen, in het deck geladen waarvan je de [LOAD]-toets hebt ingedrukt. Wanneer je dit doet terwijl er een muziekstuk wordt afgespeeld, wordt het muziekstuk vanaf dezelfde positie afgespeeld. (Instant Double)

2 Draaiknop

Draaien:

De cursor in de bibliotheek, het crates-paneel enz. gaat omhoog of omlaag.

Druk op:

Wanneer de cursor in het crates-paneel staat, wordt de cursor naar de bibliotheek verplaatst.

De cursor gaat heen en weer tussen het crates-paneel en de bibliotheek met elke druk op de draaiknop.

De cursor op het [Files]-paneel gaat naar een lagere laag.

3 BACK (PANEL)-toets

Druk op:

Wanneer de cursor in het crates-paneel staat, worden hiermee de sub-crates geopend of gesloten.

Wanneer de cursor in de bibliotheek staat, wordt de cursor naar het crates-paneel verplaatst.

De cursor op het [Files]-paneel gaat naar een hogere laag.

[SHIFT] + indrukken:

Serato DJ

De weergave van het paneel verandert bij elke druk op de toets als volgt.

Paneelweergave uit → [REC]-paneel → [FX]-paneel → [SP-6]-paneel → Paneelweergave uit ...

Deckgedeelte

Het deckgedeelte wordt gebruikt om de twee decks te bedienen. Er zijn instellingen en toetsen voor de bediening van deck 1 aan de linkerkant van de controller en instellingen en toetsen voor de bediening van deck 2 aan de rechterkant van de controller.

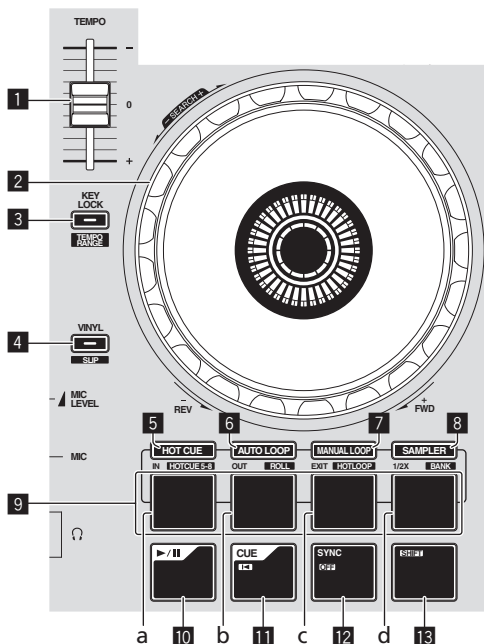

1 TEMPO schuifregelaar

Hiermee kunt u de afspeelsnelheid van het muziekstuk regelen.

2 Jog-draaiknop

Bovenkant draaien:

Wanneer de vinylstand aan staat, kunt u scratchen.

Wanneer de vinylstand uit staat, kunt u de toonhoogte verbuigen (de afspeelsnelheid regelen).

Buitenste deel draaien:

U kunt de toonhoogte verbuigen (de afspeelsnelheid regelen).

[SHIFT] + Bovenkant draaien:

Wanneer er snel aan de jog-draaiknop wordt gedraaid terwijl de [SHIFT]-toets wordt ingedrukt tijdens het afspelen, dan wordt het muziekstuk versneld vooruit of achteruit afgespeeld.

3 KEY LOCK (TEMPO RANGE)-toets

Druk op:

Zet de toonsoortvergrendeling aan en uit.

Wanneer de toonsoortvergrendeling aan staat, zal de toonsoort niet veranderen wanneer de weergavesnelheid wordt gewijzigd met de [TEMPO] schuifregelaar.

- Het geluid wordt hierbij digitaal verwerkt, dus de geluidskwaliteit neemt iets af.

[SHIFT] + indrukken:

Het instelbereik van de [TEMPO] schuifregelaar wordt veranderd met elke druk op deze knop.

→ [±8%] → [±16%] → [±50%]

4 VINYL (SLIP)-toets

Hiermee schakelt u de vinylstand in/uit.

[SHIFT] + indrukken:

Serato DJ

Zet de slip-stand aan en uit.

5 HOT CUE-standtoets

Druk op:

Stelt de hot-cuestand in.

[SHIFT] + indrukken:

Serato DJ

Stelt de hot-cue 5-8 stand in.

6 AUTO LOOP-standtoets

Druk op:

Stelt de automatische lusstand in.

[SHIFT] + indrukken:

Serato DJ

Stelt de Roll-stand in.

7 MANUAL LOOP-standtoets

Druk op:

Stelt de handmatige lusstand in.

[SHIFT] + indrukken:

Serato DJ

Stelt de hot-lusstand in.

8 SAMPLER-standtoets

Druk op:

Stelt de Sampler-stand in.

[SHIFT] + indrukken:

Serato DJ

Stelt de bankstand in.

9 Performance-pads

- a Performance-pad 1
- b Performance-pad 2
- c Performance-pad 3
- d Performance-pad 4

Er kunnen allerlei handelingen worden verricht met de pads.

➔ *De performance-pads gebruiken* (blz.14)

10 ►/II-toets

Druk op:

Hiermee kunt u muziekstukken weergeven/pauzeren.

11 CUE (I◀) knop

Druk op:

Hiermee kunt u tijdelijke cue-punten instellen, afspelen en oproepen.

- Wanneer de [CUE (I◀)]-toets wordt ingedrukt tijdens pauze, wordt er een tijdelijk cue-punt ingesteld.
- Wanneer er tijdens het afspelen op de [CUE (I◀)]-toets wordt gedrukt, keert het muziekstuk terug naar het tijdelijke cue-punt om daar te pauzeren. (Back Cue)
- Als de [CUE (I◀)]-toets ingedrukt wordt gehouden nadat het muziekstuk is teruggekeerd naar het cue-punt, zal het afspelen worden voortgezet zolang de toets ingedrukt wordt gehouden. (Cue Sampler)
- Wanneer de [▶/II]-toets wordt ingedrukt tijdens controleren van het cue-punt (cue sampling), wordt het afspelen voortgezet vanaf dat punt.

[SHIFT] + indrukken:

Laadt het vorige muziekstuk in de bibliotheek. (Vorige muziekstuk)

- Als de huidige afspelpositie niet overeenkomt met het begin van een muziekstuk, keert het muziekstuk terug naar het begin.

12 SYNC (OFF) knop

Druk op:

Het tempo (de toonhoogte) van muziekstukken op naast elkaar gelegen decks kan automatisch worden gesynchroniseerd.

[SHIFT] + indrukken:

Annuleert de synchronisatiestand.

13 SHIFT-toets

Wanneer er op een andere knop wordt gedrukt terwijl de [SHIFT] wordt ingedrukt, wordt er een andere functie opgeroepen.

Mengpaneel-gedeelte

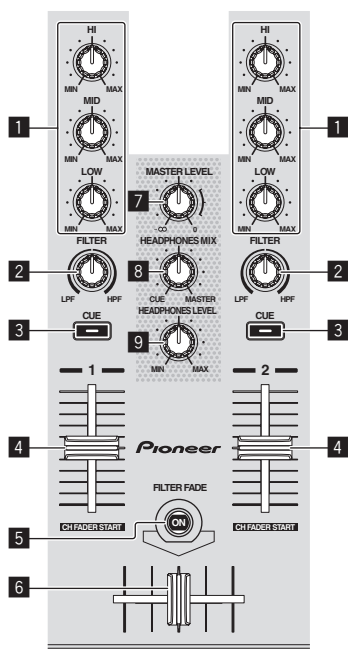

1 EQ (HI, MID, LOW) instellingen

Versterkt of verzwakt frequenties voor de diverse kanalen.

2 FILTER-instelling

Past het filtereffect toe op het betreffende kanaal.

Het oorspronkelijke geluid wordt uitgestuurd wanneer de instelling in de middenpositie staat.

Tegen de klok in draaien: Vermindert de afsnijfrequentie van het laagdoorlaatfilter geleidelijk.

Met de klok mee draaien: Verhoogt de afsnijfrequentie van het hoogdoorlaatfilter geleidelijk.

3 Hoofdtelefoon CUE knop

Druk op:

Het geluid van kanalen waarvoor de [CUE]-hoofdtelefoonknop wordt ingedrukt, wordt weergegeven via de hoofdtelefoon.

- Wanneer er nog een keer op de hoofdtelefoon [CUE] knop wordt gedrukt, wordt het meeluisteren geannuleerd.

4 Kanaal-fader

Verplaatsen:

Regelt het niveau van de geluidssignalen die worden uitgestuurd via elk kanaal.

[SHIFT] + verplaatsen:

Serato DJ

Gebruik de kanaalfader startfunctie.

5 FILTER FADE-toets

Hiermee wordt de filter-fadefunctie aan of uit gezet.

➔ *Gebruiken van de filter-fadefunctie* (blz.16)

6 Crossfader-regelaar

Schakelt heen en weer tussen weergave van het linker en het rechter deck.

7 MASTER LEVEL instelling

Regelt het geproduceerde mastervolume.

8 HEADPHONES MIX instelling

Regelt de balans van het meeluistervolume tussen het geluid van de kanalen waarvoor de [CUE]-hoofdtelefoonknop wordt ingedrukt en het geluid van het masterkanaal.

9 HEADPHONES LEVEL instelling

Regelt het uitgangsniveau van de geluidswaergave via de hoofdtelefoon.

Effect-gedeelte

Dit gedeelte wordt gebruikt voor het bedienen van de twee effectgeneratoren (FX1 en FX2). De toetsen en instellingen voor het bedienen van FX1 bevinden zich aan de linkerzijde van de controller, die voor het bedienen van FX2 bevinden zich aan de rechterzijde van de controller.

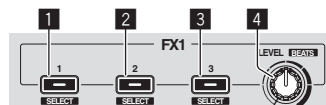

1 Effect 1-toets

Zet het effect aan/uit.

[SHIFT] + indrukken:
Schakelt het effecttype om.

2 Effect 2-toets

Zet het effect aan/uit.

[SHIFT] + indrukken:
Schakelt het effecttype om.

3 Effect 3-toets

Zet het effect aan/uit.

[SHIFT] + indrukken:
Schakelt het effecttype om.

4 Instellingen effectniveaus

Deze regelen de effectparameters.

➔ *Gebruiken van effecten* (blz.15)

[SHIFT] + indrukken:
Regelt de effecttijd.

Basisbediening

Aansluitingen

1 Sluit een hoofdtelefoon aan op één van de [HEADPHONES]-aansluitingen.

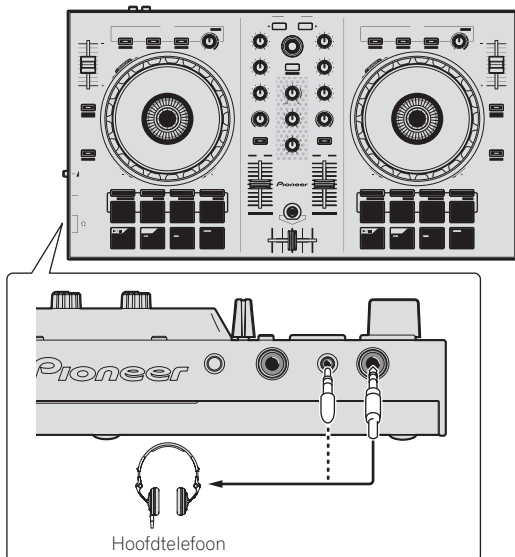

2 Sluit apparatuur zoals een eindversterker, luidsprekers met eigen stroomvoorziening enz. aan op de [MASTER OUT]-aansluitingen.

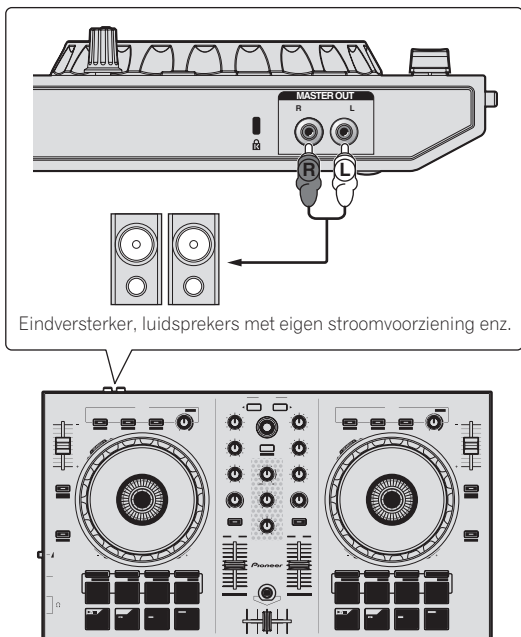

- Zie *Aansluitingen* (blz.7) voor de verbindingen met de in-/uitgangsaansluitingen.

3 Zet de computer aan.

4 Sluit dit apparaat aan op uw computer via een USB-kabel.

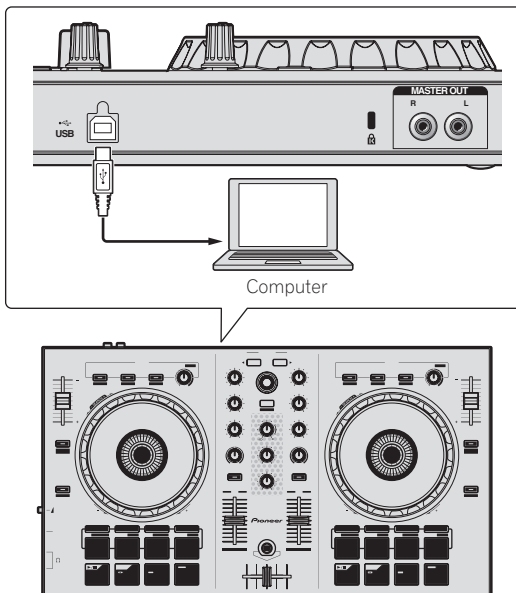

- Voor Windows gebruikers
De melding [Apparaatstuurprogramma installeren] kan verschijnen wanneer dit toestel voor het eerst op de computer wordt aangesloten of wanneer het wordt aangesloten op een andere USB-poort van de computer. Wacht eventjes tot de mededeling [De apparaten zijn gereed voor gebruik] verschijnt.

5 Zet de apparatuur die is verbonden met de uitgangsaansluitingen (eindversterker, luidsprekers met eigen stroomvoorziening enz.) aan.

- Wanneer er een microfoon wordt aangesloten op de ingangsaansluitingen, wordt de microfoon ook ingeschakeld.

Opstarten van het systeem

Starten van de Serato DJ Intro

Voor Windows

Klik op het Windows [Starten]-menu op het [Serato DJ Intro]-pictogram onder [Alle programma's] > [Serato] > [DJ Intro].

Voor Mac OS X

Ga naar het bestandsbeheer, open eerst de [Applicatie] map en klik dan op [Serato DJ Intro].

Computerscherm direct na het opstarten van de Serato DJ Intro-software



Computerscherm wanneer er een muziekstuk is geladen in de Serato DJ Intro-software

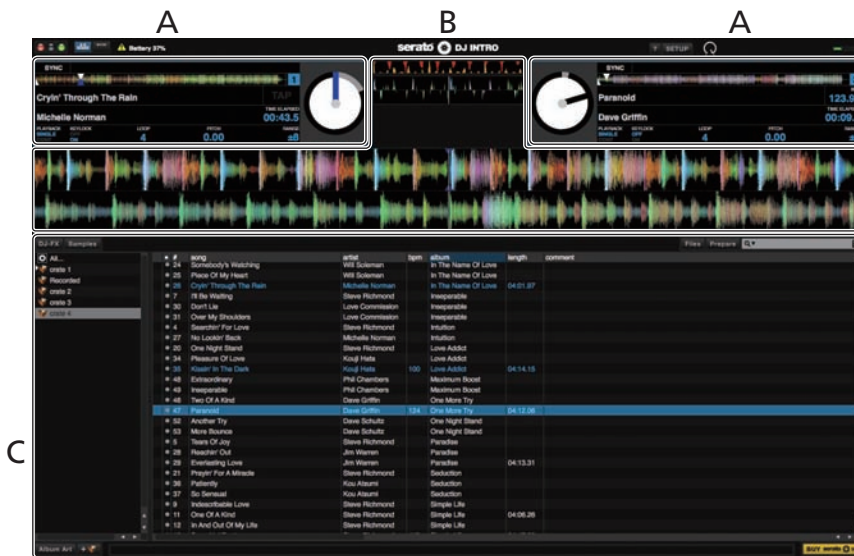

A Deckgedeelte

De informatie voor het muziekstuk (de naam van het geladen muziekstuk, naam van de artiest, BPM enz.), de algemene golfvorm en andere informatie worden hier getoond.

B Golfvormaanduiding

De golfvorm voor het geladen muziekstuk wordt hier getoond.

C Bladgedeelte

Crates waarin muziekstukken uit de bibliotheek of sets van meerdere muziekstukken zijn opgeslagen worden hier getoond.

Deze handleiding bestaat hoofdzakelijk uit met betrekking tot de hardware van dit toestel. Voor gedetailleerde aanwijzingen voor de bediening van de Serato DJ Intro-software, verwijzen we u naar de handleiding van Serato DJ Intro.

Muziekstukken importeren

Hier volgt een beschrijving van de typische procedure voor het importeren van muziekstukken.

- Er zijn verschillende manieren om muziekstukken te importeren met de Serato DJ Intro-software. Zie de software handleiding van Serato DJ Intro voor verdere informatie.
- Als u reeds DJ-software van Serato (Scratch Live, ITCH of Serato DJ) gebruikt en al bibliotheken met muziekstukken heeft gecreëerd, kunnen deze als zodanig worden gebruikt.

1 Klik op de [Files]-knop op het scherm van Serato DJ Intro om het [Files]-paneel te openen.

De inhoud van uw computer of de randapparatuur die is aangesloten op de computer wordt getoond in het [Files]-paneel.

2 Klik op het [Files]-paneel op de map met de muziekstukken die u wilt toevoegen aan de bibliotheek om deze te selecteren.

3 Sleep op het scherm van de Serato DJ Intro-software de geselecteerde map naar het crates-paneel.

Er wordt een crate gecreëerd en de muziekstukken worden toegevoegd aan de bibliotheek.



a

b

- a [Files]-paneel
- b Crates-paneel

Muziekstukken laden en afspelen

Hieronder volgt een beschrijving van de procedure voor het laden van muziekstukken in deck [1] als voorbeeld.

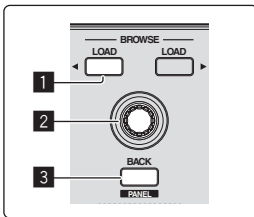

- 1 LOAD knop
- 2 Draaiknop
- 3 BACK (PANEL)-toets

1 Druk op de [BACK (PANEL)]-toets van dit toestel, breng de cursor naar het crates-paneel op het computerscherm en gebruik vervolgens de draaiknop om de crate, enz. te selecteren.

2 Druk de draaiknop in, verplaats de cursor naar de bibliotheek op het computerscherm en draai vervolgens aan de draaiknop om het muziekstuk te selecteren.

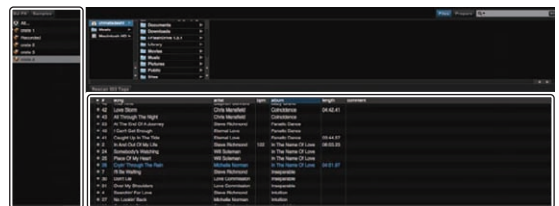

a

b

- a Bibliotheek
- b Crates-paneel

3 Druk op de [LOAD]-toets om het geselecteerde muziekstuk in het deck te laden.

Afspelen van muziekstukken en produceren van het geluid

Hieronder volgt een beschrijving van de procedure voor het produceren van het geluid via kanaal 1 als voorbeeld.

- Stel het volume van de apparatuur (eindversterker, luidsprekers met eigen stroomvoorziening enz.) die is aangesloten op de **[MASTER OUT]**-aansluitingen in op een geschikt niveau. Als u het volume te hoog instelt, kunnen er erg harde geluiden klinken.

Mengpaneel-gedeelte

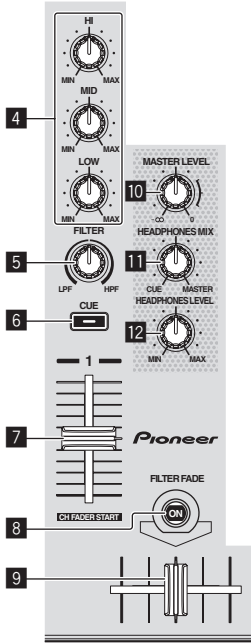

- 4 EQ (HI, MID, LOW) instellingen
- 5 FILTER-instelling
- 6 Hoofdtelefoon CUE knop
- 7 Kanaal-fader
- 8 FILTER FADE-toets
- 9 Crossfader-regelaar
- 10 MASTER LEVEL instelling
- 11 HEADPHONES MIX instelling
- 12 HEADPHONES LEVEL instelling

1 Stel de instellingen enz. in zoals u hieronder kunt zien.

Namen van instellingen enz.	Stand
EQ (HI, MID, LOW) instellingen	Midden
FILTER-instelling	Midden
Kanaal-fader	Naar voren verplaatst
MASTER LEVEL instelling	Helemaal tegen de klok in gedraaid

2 Druk op de **[▶/II]**-toets om het muziekstuk af te spelen.

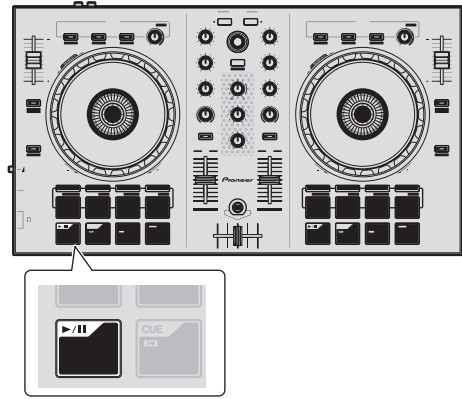

3 Beweeg de kanaalfader van u af.

4 Draai aan de **[MASTER LEVEL]**-instelling om het audioniveau van de luidsprekers in te stellen.

Stel het audioniveau dat geproduceerd wordt via de **[MASTER OUT]**-aansluitingen in op een geschikt niveau.

Meeluisteren via een hoofdtelefoon

Stel de instellingen enz. in zoals u hieronder kunt zien.

Namen van instellingen enz.	Stand
HEADPHONES MIX instelling	Midden
HEADPHONES LEVEL instelling	Helemaal tegen de klok in gedraaid

1 Druk op de hoofdtelefoon **[CUE]**-toets voor kanaal 1.

2 Draai aan de **[HEADPHONES LEVEL]** instelling.

Stel het geluidsniveau dat geproduceerd wordt via de hoofdtelefoon in op een geschikt niveau.

Opmerking

Dit toestel en de Serato DJ Intro-software bevatten allerlei functies waarmee dj's zelf kunnen experimenteren. Voor meer informatie over deze functies raadpleegt u de handleiding en de Serato DJ Intro-softwarehandleiding.

- U kunt de handleiding van dit toestel downloaden via de Pioneer DJ-ondersteuningssite. Zie *Downloaden van de nieuwste versie van deze handleiding* (blz. 20) voor details.
- De softwarehandleiding voor Serato DJ Intro kan worden gedownload van Serato.com. Zie *Downloaden van de Serato DJ Intro-softwarehandleiding* (blz. 20) voor details.

Afsluiten van het systeem

1 Sluit Serato DJ Intro af.

Wanneer de software wordt afgesloten, zal er een melding op het computerscherm verschijnen om te bevestigen dat u inderdaad wilt stoppen. Klik op **[Yes]** om af te sluiten.

2 Koppel de USB-kabel los van uw computer.

Toegepaste bediening

De beschrijvingen vanaf dit punt zijn voor functies die niet worden beschreven in de softwarehandleiding van Serato DJ Intro en die speciaal bedoeld zijn voor wanneer dit toestel en Serato DJ Intro samen worden gebruikt.

De performance-pads gebruiken

Er zijn vier standen voor de performance-pads van de DDJ-SB.

Pad-stand

Deze bedienen de hot-cue, automatische lus-, handmatige lus- en samplerfuncties.

Deze functies worden omgeschakeld met de betreffende toetsen voor de pad-stand (de [HOT CUE]-standtoets, [AUTO LOOP]-standtoets, [MANUAL LOOP]-standtoets en de [SAMPLER]-standtoets).

Gebruiken van hot-cues

Met deze functie kan de weergave onmiddellijk worden begonnen vanaf een positie waarvoor een hot-cue is ingesteld.

- Er kunnen per muziekstuk tot vier hot-cuepunten worden ingesteld en opgeslagen.

1 Druk op de [HOT CUE]-standtoets.

De [HOT CUE]-standtoets licht op en de hot-cuestand wordt ingesteld.

2 Je kunt in de afspelen- of de pauze-stand het hot-cuepunt instellen door op een performance-pad te drukken.

De hot-cuepunten worden toegewezen aan de verschillende performance-pads zoals hieronder wordt getoond.

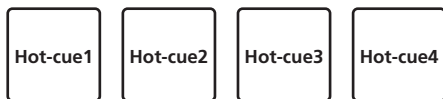

3 Druk op de performance-pad waarop het hot-cuepunt is ingesteld.

Het afspelen begint vanaf het hot-cuepunt.

- Ingestelde hot-cuepunten kun je wissen door op een performance-pad en tegelijkertijd op de [SHIFT]-toets te drukken.

Gebruiken van automatische lussen

Gebruik deze procedure om lussen in te stellen van 1, 2, 4 of 8 beats op basis van de BPM van het muziekstuk.

1 Druk op de [AUTO LOOP]-standtoets.

De [AUTO LOOP]-standtoets licht op en het toestel schakelt over naar de automatische lusstand.

2 Druk op een performance-pad tijdens het afspelen om de automatische lusweergave in te schakelen.

De automatische lusbeats worden toegewezen aan de verschillende pads zoals hieronder wordt getoond.



3 Druk nog eens op de performance-pad om de automatische lusweergave uit te schakelen.

Gebruiken van handmatige lussen

Gebruik deze procedure om handmatig lussen in te stellen.

1 Druk op de [MANUAL LOOP]-standtoets.

De [MANUAL LOOP]-standtoets licht op en het toestel schakelt over naar de handmatige lusstand.

2 Druk tijdens weergave op performance-pad 1 om het lus-startpunt in te stellen.



3 Druk tijdens weergave op performance-pad 2 om het lus-eindpunt in te stellen.

De handmatige lusweergave tussen het lus-beginpunt en het lus-eindpunt begint.

4 Druk op performance-pad 3 tijdens handmatige lusweergave om de handmatige lusweergave te annuleren.

- Wanneer er op performance-pad 3 wordt gedrukt tijdens het afspelen nadat de handmatige lusweergave is geannuleerd, wordt er teruggekeerd naar het eerder ingestelde lus-beginpunt en wordt de handmatige lusweergave hervat.

❖ Omschakelen van de lengte van handmatige lussen

- Wanneer er tijdens handmatige lusweergave op performance-pad 4 wordt gedrukt, wordt de lengte van de handmatige lus gehalveerd met elke druk op de pad.
- Wanneer er tijdens handmatige lusweergave op performance-pad 4 wordt gedrukt terwijl de [SHIFT]-toets ingedrukt wordt gehouden, wordt de lengte van de handmatige lus verdubbeld met elke druk op de pad.

❖ Fijnregelen van de lengte van handmatige lussen

- Wanneer er tijdens handmatige lusweergave op performance-pad 1 wordt gedrukt, kan de jog-draaiknop worden gebruikt om het lus-beginpunt in meer detail in te stellen.
 - Wanneer er nog eens op performance-pad 1 wordt gedrukt, wordt de stand voor de fijnregeling geannuleerd en wordt de handmatige lusweergave hervat.
- Wanneer er tijdens handmatige lusweergave op performance-pad 2 wordt gedrukt, kan de jog-draaiknop worden gebruikt om het lus-eindpunt in meer detail in te stellen.
 - Wanneer er nog eens op performance-pad 2 wordt gedrukt, wordt de stand voor de fijnregeling geannuleerd en wordt de handmatige lusweergave hervat.

Gebruik van de samplerfunctie

Deze procedure kan worden gebruikt om muziekstukken die in de samplerposities geladen zijn af te spelen met de performance-pads.

1 Klik op [Samples] op het computerscherm om het [Samples]-paneel op het computerscherm te openen.

2 Druk op de [SAMPLER]-standtoets.

De [SAMPLER]-standtoets licht op en de Sampler-stand wordt ingeschakeld.

3 Gebruik de muis op het computerscherm en versleep muziekstukken om deze in de posities van het [Samples]-paneel te laden.

De samplerinstellingen en de geladen muziekstukken worden opgeslagen.

4 Druk op een performance-pad.

Het geluid voor de positie die is toegewezen aan de ingedrukte pad wordt afgespeeld.

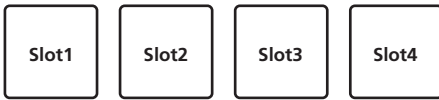

- Wanneer je een performance-pad indrukt terwijl je de [SHIFT]-toets ingedrukt houdt, stopt het geluid van de positie die op dat moment wordt afgespeeld.

Gebruiken van effecten

Serato DJ Intro beschikt over twee effectgeneratoren, FX1 en FX2. Per effectgenerator kunnen er drie effecten worden geselecteerd voor de respectievelijke toestellen. Effectgenerator FX1 wordt toegepast op deck 1, effectgenerator FX2 op deck 2.

Serato DJ Intro-effectgeneratorscherm

Wanneer er op [DJ-FX] op het computerscherm wordt geklikt, zal het [DJ-FX]-paneel op het computerscherm verschijnen.

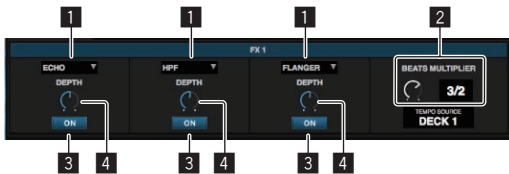

- 1 Dit geeft het effecttype aan.
- 2 Dit geeft de effecttijd aan.
- 3 Dit geeft aan of het effect aan of uit is.
- 4 Dit geeft het effectniveau aan.

De effectniveau-instellingen van het toestel regelen tegelijkertijd de niveaus van alle drie de effecten van Serato DJ Intro. Dit toestel kan worden gebruikt om maximaal drie effecten tegelijkertijd aan te sturen.



Bedienen van effecten

De uitleg hieronder beschrijft als voorbeeld de bediening van het eerste effect voor effectgenerator FX1. Let op, want de procedure die in deze handleiding beschreven wordt is slechts één voorbeeld; bediening is ook mogelijk met andere procedures.

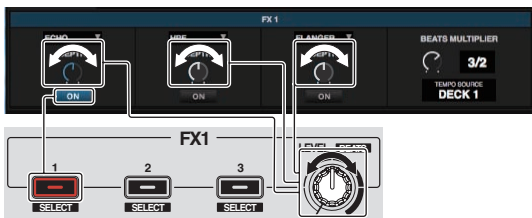

1 Druk op de effect 1-toets terwijl u de [SHIFT]-toets ingedrukt houdt om het type van het eerste effect te selecteren.

Het effecttype wordt getoond op het Serato DJ Intro-scherm.

2 Gebruik de instelling van het effectniveau om het effectniveau in te stellen.

De posities van alle drie de instellingen van de effectniveaus op het Serato DJ Intro-scherm bewegen samen.

- De posities van de instellingen van de effectniveaus kunnen niet apart worden verplaatst.

3 Gebruik de instelling van het effectniveau terwijl u de [SHIFT]-toets ingedrukt houdt om de effecttijd in te stellen.

- Om het effectniveau en de effecttijd om en om in te kunnen stellen, moet de positie van de instelling van het effectniveau op het Serato DJ Intro-scherm overeenkomen met de positie van de instelling van het effectniveau op dit toestel.
Zie Het effectniveau en de effecttijd om en om instellen op bladzijde 16 voor details.

4 Druk op de effect 1-toets om het eerste effect in te schakelen.

De [ON]-toets van het eerste effect op het Serato DJ Intro-scherm wordt gemarkeerd.

- Nadat het effect is ingeschakeld, kunt u de stappen 2 en 3 herhalen om het effectniveau en de effecttijd in te stellen.

5 Druk op de effect 1-toets om het eerste effect uit te schakelen.

Gelijktijdig bedienen van de drie effecten

De uitleg hieronder geeft een voorbeeld van hoe de drie effecten gelijktijdig bediend kunnen worden.

Let op, want de procedure die in deze handleiding beschreven wordt is slechts één voorbeeld; bediening is ook mogelijk met andere procedures.

Bedieningsvoorbeeld

- 1 Stel het effectniveau in op 0 % (instelling helemaal tegen de klok in gedraaid). Schakel het eerste effect in.
- 2 Schakel het tweede effect in terwijl u geleidelijk het effectniveau verhoogt.
- 3 Schakel het derde effect in terwijl u geleidelijk het effectniveau nog verder verhoogt.
- 4 Stel het effectniveau in op 100 % (instelling helemaal met de klok mee gedraaid). Schakel tenslotte alle drie de effecten uit.

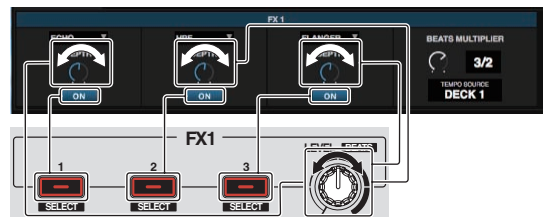
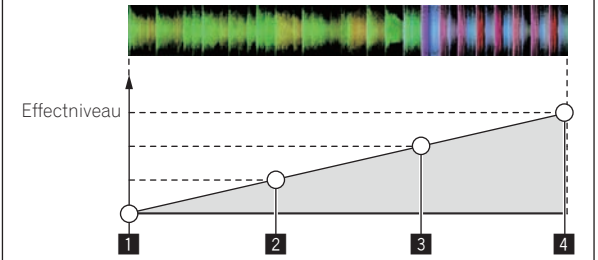

1 Selecteer het effecttype.

Druk op de effect 1-toets terwijl u de [SHIFT]-toets ingedrukt houdt om het type van het eerste effect te selecteren.

Druk op de effect 2-toets terwijl u de [SHIFT]-toets ingedrukt houdt om het type van het tweede effect te selecteren.

Druk op de effect 3-toets terwijl u de [SHIFT]-toets ingedrukt houdt om het type van het derde effect te selecteren.

2 Gebruik de instelling van het effectniveau om het effectniveau in te stellen.

In dit bedieningsvoorbeeld wordt de instelling van het effectniveau helemaal tegen de klok in gedraaid (0 %).

3 Druk op de effect 1-toets om het eerste effect in te schakelen.

Het eerste effect wordt ingeschakeld.

4 Gebruik de instelling van het effectniveau om het effectniveau in te stellen.

Draai de instelling van het effectniveau geleidelijk met de klok mee om het effectniveau te verhogen.

Bij deze handeling is alleen het eerste effect in werking.

5 Druk op de effect 2-toets om het tweede effect in te schakelen.

Het eerste en het tweede effect zijn nu tegelijk in werking.

6 Gebruik de instelling van het effectniveau om het effectniveau in te stellen.

Draai de instelling van het effectniveau een beetje verder met de klok mee om het effectniveau te verhogen.

Bij deze handeling zijn zowel het eerste als het tweede effect in werking.

7 Druk op de effect 3-toets om het derde effect in te schakelen.

De drie effecten zijn nu tegelijk in werking.

8 Gebruik de instelling van het effectniveau om het effectniveau in te stellen.

Draai de instelling van het effectniveau een beetje verder met de klok mee om het effectniveau te verhogen.

Bij deze handeling zijn alle drie de effecten tegelijk in werking.

9 Schakel de effecten uit.

Druk op de effect 1-toets om het eerste effect uit te schakelen.

Druk op de effect 2-toets om het tweede effect uit te schakelen.

Druk op de effect 3-toets om het derde effect uit te schakelen.

- Wanneer er meerdere effecten zijn ingeschakeld, zijn de bijbehorende effectniveaus hetzelfde. De effectniveaus van de respectieve effecten kunnen niet apart worden ingesteld.

Het effectniveau en de effecttijd om en om instellen

De uitleg hieronder beschrijft een voorbeeld van hoe u het effectniveau en de effecttijd om en om kunt instellen.

Let op, want de procedure die in deze handleiding beschreven wordt is slechts één voorbeeld; bediening is ook mogelijk met andere procedures.

Bedieningsvoorbeeld

- 1 Stel het effectniveau in tussen 0 % (instelling helemaal tegen de klok in gedraaid) en 100 % (instelling helemaal met de klok mee gedraaid).
- 2 Stel de effecttijd in tussen [1/1] en [1/2].
- 3 Stel het effectniveau in tussen 100 % (instelling helemaal met de klok mee gedraaid) en 50 % (instelling in het midden).

1 Gebruik de instelling van het effectniveau om het effectniveau in te stellen.

Stel het effectniveau in tussen 0 % (instelling helemaal tegen de klok in gedraaid) en 100 % (instelling helemaal met de klok mee gedraaid).

- Effectniveau: 0 % (instelling helemaal tegen de klok in gedraaid)



- Effectniveau: 100 % (instelling helemaal met de klok mee gedraaid)



2 Gebruik de instelling van het effectniveau terwijl u de [SHIFT]-toets ingedrukt houdt om de effecttijd in te stellen.

Stel de effecttijd in tussen [1/1] en [1/2].

De posities van de instellingen van de effectniveaus op het Serato DJ Intro-scherm moeten overeenkomen met de posities van de instellingen van de effectniveaus op dit toestel.



Wanneer de posities van de instellingen van de effectniveaus op het Serato DJ Intro-scherm overeenkomen met de posities van de instellingen van de effectniveaus op dit toestel, kan de effecttijd worden ingesteld.

- Effecttijd: [1/2]



3 Gebruik de instelling van het effectniveau om het effectniveau in te stellen.

Stel het effectniveau in tussen 100 % (instelling helemaal met de klok mee gedraaid) en 50 % (instelling in het midden).

De posities van de instellingen van de effectniveaus op het Serato DJ Intro-scherm moeten overeenkomen met de posities van de instellingen van de effectniveaus op dit toestel.



Wanneer de posities van de instellingen van de effectniveaus op het Serato DJ Intro-scherm overeenkomen met de posities van de instellingen van de effectniveaus op dit toestel, kan de effecttijd worden ingesteld.

- Effectniveau: 50 % (instelling in het midden)



Gebruiken van de filter-fadefunctie

Wanneer de filter-fadefunctie is ingeschakeld, wordt het filtereffect toegepast op beide decks wanneer de crossfader wordt gebruikt. Het filter (HPF)-effect verandert wanneer de muziekstukken op de twee decks gemengd worden zodat ze vloeiend in elkaar overgaan en u ze gemakkelijk kunt mixen zonder u zorgen te hoeven maken over hun genres en tempo's.

De uitleg hieronder geeft als voorbeeld het verplaatsen van de crossfader van de linkerrand naar de rechterrand om het muziekstuk in deck 1 te mengen met het muziekstuk in deck 2.

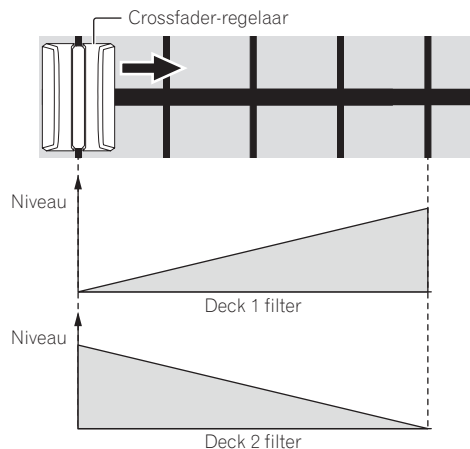

- Wanneer de crossfader van de linkerrand naar rechts verplaatst wordt, verandert het filter (HPF)-effect op het muziekstuk in deck 1 vanaf de minimum instelling en wordt dit sterker naarmate de crossfader dichterbij de rechterrand komt, totdat het filter (HPF)-effect de maximum instelling bereikt wanneer de crossfader de rechterrand bereikt.
- Wanneer de crossfader van de linkerrand naar rechts verplaatst wordt, verandert het filter (HPF)-effect op het muziekstuk in deck 2 vanaf de maximum instelling en wordt dit zwakker naarmate de crossfader dichterbij de rechterrand komt, totdat het filter (HPF)-effect de minimum instelling bereikt wanneer de crossfader de rechterrand bereikt.

1 Speel de muziekstukken op decks 1 en 2 af.

2 Druk op de [FILTER FADE]-toets.

De toets gaat knipperen en de filter-fadefunctie wordt ingeschakeld. Wanneer de filter-fadefunctie is ingeschakeld, is de bediening van de instelling van het filter uitgeschakeld.

3 Verplaats de crossfader van de linkerrand naar de rechterrand, of van de rechterrand naar de linkerrand.

Om van het muziekstuk in deck 1 over te gaan naar het muziekstuk in deck 2, moet u de crossfader van de linkerrand naar de rechterrand verplaatsen.

Om van het muziekstuk in deck 2 over te gaan naar het muziekstuk in deck 1, moet u de crossfader van de rechterrand naar de linkerrand verplaatsen.

4 Druk weer op de [FILTER FADE]-toets.

De toets licht op en de filter-fadefunctie wordt uitgeschakeld. Wanneer de instelling van het filter wordt bediend terwijl de filter-fadefunctie is ingeschakeld, wordt de instelling van het filter op de positie gezet die deze had toen de filter-fadefunctie werd uitgeschakeld.

Het geluid van de microfoon mixen

Wanneer er een draadloze microfoon of andere apparatuur met een hoog uitgangsniveau wordt aangesloten, kan het geluid van de microfoon vervormd klinken. Als het uitgangsniveau omgeschakeld of de versterking aangepast kan worden, moet u het signaalniveau van het signaal dat binnenkomt op de microfoonaansluiting van dit toestel instellen op het laagst mogelijke niveau.

Zie voor details de handleiding van de aangesloten apparatuur.

1 Sluit de microfoon aan op de [MIC]-aansluiting.

2 Start het systeem op.

➔ *Opstarten van het systeem* (pag.11)

3 Draai aan de [MIC LEVEL]-instelling.

Hiermee wordt het audio-uitgangsniveau aangepast.

Onthoud dat helemaal naar rechts draaien een enorm hard geluid oplevert.

Analyseren van muziekstukken

Wanneer er op één van de [LOAD]-toetsen van dit toestel wordt gedrukt en er muziekstukken zijn geladen in de decks, dan worden deze muziekstukken geanalyseerd, maar het kan even duren voordat tot de analyse klaar is en de BPM en de golfvorm worden getoond.

Wanneer de Serato DJ Intro-software wordt gebruikt als offline-speler, kunnen muziekstukken van tevoren worden geanalyseerd. Voor muziekstukken waarvoor de analyse al gedaan is worden de BPM en de golfvorm onmiddellijk getoond zodra deze in de decks worden geladen. Voor details omtrent het gebruiken van de Serato DJ Intro-software als offline-speler en instructies voor het analyseren van muziekstukken verwijzen we u naar de softwarehandleiding van Serato DJ Intro.

- Afhankelijk van het aantal muziekstukken kan het analyseren even duren.

Standen voor hulpprogrammatuur

Je kunt de volgende instellingen wijzigen:

- Instelling kanaalfader start
- Instelling Demo-stand
- Instelling verzendinterval jog-draaiknop MIDI-meldingen

Opstarten van de hulpprogrammatuurstand

Als de stand voor de hulpprogrammatuur wordt opgestart terwijl de DJ-applicatie loopt, is het mogelijk dat de instelstatus niet correct wordt weergegeven.

1 Sluit de DJ-applicatie op de computer eerst af.

2 Maak de USB-kabel los van het hoofdtoestel.

Schakel dit apparaat uit.

- Koppel de USB-kabel niet los van de computer.

3 Houd de toetsen voor performance-pad 1 en performance-pad 4 op het linker deck ingedrukt en sluit de USB-kabel aan op het hoofdtoestel.

De hulpprogrammatuurstand wordt nu opgestart.

4 Nadat de hulpprogrammatuurstand is opgestart, kunt u met de controller de items bedienen waarvan u de instellingen wilt veranderen.

Zie de uitleg hieronder voor de instellingen die je kunt wijzigen.

5 Maak de USB-kabel die dit toestel met de computer verbindt los en sla de instellingen op.

Om de instellingen op te slaan, moet dit toestel worden uitgeschakeld.

Instellingen aanpassen

De instelling kanaalfader start wijzigen

Je kunt de instelling van de kanaalfader startfunctie wijzigen.

- Standaard werkt de kanaalfader startstand zonder de sync-stand.

Start de hulpprogrammatuurstand op en druk vervolgens op één van de effecttoetsen voor het linker deck.

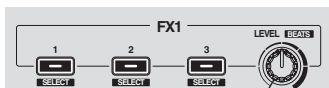

- Effect 1-toets licht op: Kanaalfaderstart met de sync-stand ingesteld (De sync-functie wordt tegelijkertijd geactiveerd wanneer het afspelen start met de kanaalfader startfunctie.)
- Effect 2-toets licht op: Kanaalfaderstart zonder de sync-stand ingesteld (De sync-functie wordt niet geactiveerd wanneer het afspelen start met de kanaalfader startfunctie.)
- Effect 3-toets licht op: Kanaalfader startfunctie uitgeschakeld

De Demo-stand uitschakelen

Op dit toestel wordt de demonstratiestand ingeschakeld wanneer er onder normale gebruiksomstandigheden 10 minuten lang geen handeling wordt verricht. Deze demonstratiestand kan ook worden uitgeschakeld.

- Standaard is de demonstratiestand ingeschakeld.
- Wanneer je een instelling of toets op deze unit gebruikt in de demo-stand, wordt de demo-stand geannuleerd.

Start de hulpprogrammatuurstand op en druk op de [VINYL (SLIP)]-toets aan de linkerkant.

- [VINYL (SLIP)]-toets verlicht: Demo-stand ingeschakeld
- [VINYL (SLIP)]-toets uit: Demo-stand uitgeschakeld

De interval van de MIDI-melding verzending van de jog-draaiknop aanpassen

Deze unit is voorzien van een stand voor het aanpassen van de interval voor de MIDI-meldingverzending van de jog-draaiknop.

Afhankelijk van het besturingssysteem en de specificaties van je computer zal de jog-draaiknop misschien niet goed werken als de verzendinterval van de MIDI-melding voor de JOG-draaiknop te kort is. Volg, als dat het geval is, de procedure hieronder voor het aanpassen van de verzendinterval van MIDI-meldingen.

- Laat van een korte MIDI-verzendinterval de interval toenemen tot een lengte waarbij zich geen problemen voordoen.
- De standaard is 3 ms.

Start de hulpprogrammatuurstand op en druk vervolgens op de [SAMPLER]-standtoets voor het linker deck.

De instelling van de verzendinterval voor MIDI verandert steeds wanneer er op de toets wordt gedrukt. De op dit moment ingestelde waarde wordt aangegeven door hoe de performance-pads, de [►/II]-toets, de [CUE (I◀)]-toets, de [SYNC (OFF)]-toets en de [SHIFT]-toets oplichten.

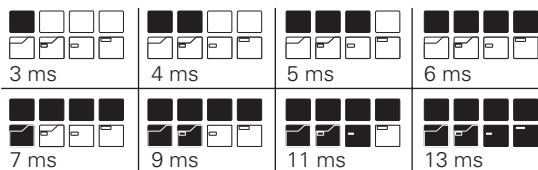

Aanvullende informatie

Verhelpen van storingen

- Verkeerde bediening kan vaak de oorzaak zijn van een schijnbare storing of foutieve werking. Als u denkt dat er iets mis is met deze apparatuur, moet u de punten hieronder controleren en de **[FAQ]** voor de **[DDJ-SB]** op de Pioneer DJ-ondersteuningssite. Soms ligt de oorzaak van het probleem bij een ander apparaat. Controleer daarom ook de andere componenten en elektrische apparatuur die gebruikt wordt. Als u het probleem niet kunt verhelpen, verzoekt u dan uw dichtstbijzijnde officiële Pioneer onderhoudsdienst of uw vakhandelaar om het apparaat te laten repareren.
- Dit apparaat kan soms niet goed werken vanwege statische elektriciteit of andere externe invloeden. In dat geval kunt u de juiste werking herstellen door de stroom uit te schakelen, 1 minuut te wachten en dan de stroom weer in te schakelen.

Probleem	Controle	Oplossing
De stroom wordt niet ingeschakeld.	Is de meegeleverde USB-kabel naar behoren aangesloten?	Zorg dat de meegeleverde USB-kabel goed is aangesloten.
	Is de stroomvoorziening via de USB-poort van de aangesloten computer onvoldoende?	Gebruik een USB-poort met een voldoende stroomvoorziening. Als er apparatuur die niet wordt gebruikt voor de DJ-uitvoering is aangesloten op andere USB-poort, moet u deze loskoppelen om te zorgen voor een voldoende stroomvoorziening. Probeer de aangesloten computer te gebruiken op netstroom in plaats van op de batterij.
Dit toestel wordt niet herkend.	Is de meegeleverde USB-kabel naar behoren aangesloten?	Zorg dat de meegeleverde USB-kabel goed is aangesloten.
	Gebruikt u een USB-verdeelstekker (hub)?	USB-verdeelhubs zijn niet bruikbaar. Sluit dit toestel en de computer direct op elkaar aan met behulp van de meegeleverde USB-kabel.
	Is de driversoftware correct ingesteld? (Windows)	Stel de driversoftware correct in. (Onder Mac OS X is er geen driversoftware nodig.) (pagina 3)
	Gebruikt u de nieuwste versie van de Serato DJ Intro-software?	Werk de software bij tot de nieuwste versie.
Er worden geen muziekstukken getoond in de bibliotheek.	Zijn er muziekbestanden geïmporteerd?	Importeer de muziekbestanden op de juiste manier. Zie de software handleiding van Serato DJ Intro voor details over het importeren van muziekbestanden.
	Is er een Crate of Subcrate die geen geselecteerde muziekstukken bevat?	Selecteer een Crate of Subcrate die wel muziekstukken bevat, of voeg muziekstukken toe aan de Crate of Subcrate.
Muziekstukken uit iTunes worden niet getoond in de bibliotheek.	Is [Show iTunes Library] in het [SETUP] -menu correct aangevinkt?	Plaats een vinkje bij [Show iTunes Library] . Zie de software handleiding van Serato DJ Intro voor details over het importeren van muziekbestanden.
	Is er een Crate of Subcrate die geen geselecteerde muziekstukken bevat?	Selecteer een Crate of Subcrate die wel muziekstukken bevat, of voeg muziekstukken toe aan de Crate of Subcrate.
Er klinkt niet of nauwelijks geluid.	Staan de kanaalfaders, de crossfader en de [MASTER LEVEL] -instelling correct ingesteld?	Stel de kanaalfaders, de crossfader en de [MASTER LEVEL] -instelling correct in.
	Zijn de aangesloten eindversterkers, luidsprekers met eigen versterking enz. juist ingesteld?	Stel de externe signaalbronselectie, het volume enz. op de eindversterker, luidsprekers met eigen versterking enz. correct in.
	Zijn de aansluitsnoeren goed aangesloten?	Zorg dat de aansluitsnoeren juist zijn aangesloten.
	Zijn de aansluitbussen en de stekkers vuil?	Maak de aansluitbussen en de stekkers schoon voordat u aansluitingen gaat maken.
	Is de driversoftware correct ingesteld? (Windows)	Stel de driversoftware correct in. (Onder Mac OS X is er geen driversoftware nodig.) (pagina 3)
Vervorming in het geluid.	Staat de [MASTER LEVEL] -instelling in de correcte stand?	Stel de [MASTER LEVEL] -instelling in aan de hand van de aan te sluiten apparatuur.
	Is het geluidsniveau van het signaal dat binnenkomt via de [MIC] -aansluiting op een geschikt niveau ingesteld?	Stel het audioniveau van de signalen die binnenkomen op deze aansluitingen in op een geschikt niveau voor de aangesloten apparatuur.
	Is er een apparaat met een hoog uitgangsniveau (zoals een draadloze microfoon) aangesloten?	Wanneer er een draadloze microfoon of andere apparatuur met een hoog uitgangsniveau wordt aangesloten, kan het geluid van de microfoon vervormd klinken. Als het uitgangsniveau omgeschakeld of de versterking aangepast kan worden, moet u het signaalniveau van het signaal dat binnenkomt op de microfoonaansluiting van dit toestel instellen op het laagst mogelijke niveau. Zie voor details de handleiding van de aangesloten apparatuur.
Geluid dat wordt weergegeven zal worden onderbroken bij gebruik van DJ-software.	Is de latentiewaarde van de driversoftware op een geschikte waarde ingesteld?	Stel de latentiewaarde van de driversoftware correct in. Stel de latentiewaarde van de DJ-software correct in.
De geluidswaargave wordt onderbroken wanneer de ASIO-driver is ingesteld.	Is de ASIO-driver ingesteld terwijl Serato DJ Intro al was opgestart?	Stel de ASIO-driver in voordat Serato DJ Intro wordt opgestart. (pagina 6)
De indicator knippert en de werking is abnormaal.	—	Soms is het mogelijk om de normale werking te herstellen door de meegeleverde USB-kabel los te koppelen, tenminste 1 minuut te wachten en de USB-kabel dan weer aan te sluiten. Als hetzelfde probleem zich blijft voordoen, moet u de USB-kabel loskoppelen en om reparatie verzoeken.

Probleem	Controle	Oplossing
De toon verandert niet wanneer de [FILTER] -instelling wordt gebruikt.	Staat de filter-fadefunctie aan? Wanneer de filter-fadefunctie is ingeschakeld, verandert de toon niet wanneer de [FILTER] -instelling wordt gebruikt.	Schakel de filter-fadefunctie uit.
Serato DJ Intro werkt niet stabiel.	Gebruikt u de nieuwste versie van de software? Gebruikt u tegelijkertijd andere software dan Serato DJ Intro? Is er andere USB-apparatuur aangesloten op de computer? Gebruikt u een USB-verdeelstekker (hub)? Er is een probleem met de USB-poort waarop dit toestel is aangesloten. Is dit toestel is aangesloten op een laptop die op de accu werkt? De USB-buffercapaciteit is te klein.	Gratis updates voor Serato DJ Intro kunnen worden gedownload van de website. Gebruik de meest recente versie. (pagina 4) Sluit andere applicaties af om de belasting van de computer te verlagen. Als de software nog niet stabiel werkt, kunt u proberen andere dingen uit te schakelen, zoals de draadloze netwerkverbindingen of andere draadloze verbindingen, antivirussoftware, schermbeveiliging, stroomspaarstand enz. Koppel andere USB-apparaten los van de computer. Wanneer er tegelijkertijd een ander USB-geluidsapparaat op de computer is aangesloten, kan dat niet altijd werken of naar behoren herkend worden. USB-verdeelhubs zijn niet bruikbaar. Sluit dit toestel en de computer direct op elkaar aan met behulp van de meegeleverde USB-kabel. Als uw computer meerdere USB-poorten heeft, kunt u proberen dit toestel aan te sluiten op een andere USB-poort. Voorzie de laptop van stroom met een netstroomadapter. (Afhankelijk van de instellingen van de laptop is het mogelijk dat de stroomspaarstand is ingesteld wanneer de computer op de accu wordt gebruikt, waardoor automatisch de prestaties van de computer worden verlaagd.) Vergroot de USB-buffercapaciteit. (pagina 6)
De BPM wordt niet weergegeven. De synchronisatie en de automatische lusfuncties werken niet.	Is het muziekstuk al geanalyseerd? Is [Set Auto BPM] aangevinkt in de instellingen van de offline-speler?	Analyseer het muziekstuk. Analyseer het muziekstuk opnieuw met [Set Auto BPM] aangevinkt. Zie de software handleiding van Serato DJ Intro voor gedetailleerde instructies over het analyseren van muziekstukken.
BPM wordt niet correct weergegeven.	Is het analysebereik voor de BPM correct ingesteld in de instellingen van de offline-speler?	Verander het analysebereik voor de BPM en analyseer het muziekstuk opnieuw. Als dit het probleem niet verhelpt, moet u de BPM met de hand instellen.

Verkrijgen van de handleiding

De handleiding kan in een bestand in PDF-formaat geleverd worden. Adobe® Reader® moet zijn geïnstalleerd om bestanden in PDF-formaat te kunnen lezen. Als u Adobe Reader niet heeft, moet u dit installeren via de downloadkoppeling op het menuscherm van de CD-ROM.

Downloaden van de nieuwste versie van deze handleiding

1 Plaats de CD-ROM in het optische schijfstation van de computer.

Dan verschijnt het menu van de CD-ROM. Als het menu van de CD-ROM niet verschijnt wanneer de CD-ROM wordt ingebracht, moet u de handelingen hieronder uitvoeren.

- Voor Windows
Open het optische schijfstation via **[Computer (of Deze computer)]** in het **[Starten]** menu en dubbelklik vervolgens op het **[CD_menu.exe]**-pictogram.
- Voor Mac OS X
Dubbelklik in het bestandsbeheer direct op het **[CD_menu.app]**-pictogram.

2 Wanneer het menu van de CD-ROM verschijnt, selecteert u **[DDJ-SB: Download de Handleiding (PDF-bestand)]** en klikt u op **[Beginnen]**.

3 “Er is een werkende internetomgeving vereist om toegang te kunnen krijgen tot de site. Heeft u verbinding met het internet?” verschijnt. Klik op **[Ja]**.

De webbrowser wordt opgestart en de Pioneer DJ-ondersteuningsite zal worden geopend.

4 Klik op de Pioneer DJ-ondersteuningsite op “Manuals” onder “DDJ-SB”.

5 Klik op de downloadpagina op de gewenste taal.

Het downloaden van de handleiding zal nu beginnen.

Downloaden van de Serato DJ Intro-softwarehandleiding

1 Plaats de CD-ROM in het optische schijfstation van de computer.

Dan verschijnt het menu van de CD-ROM. Als het menu van de CD-ROM niet verschijnt wanneer de CD-ROM wordt ingebracht, moet u de handelingen hieronder uitvoeren.

- Voor Windows
Open het optische schijfstation via **[Computer (of Deze computer)]** in het **[Starten]** menu en dubbelklik vervolgens op het **[CD_menu.exe]**-pictogram.
- Voor Mac OS X
Dubbelklik in het bestandsbeheer direct op het **[CD_menu.app]**-pictogram.

2 Wanneer het menu van de CD-ROM verschijnt, selecteert u **[Serato DJ Intro: Download de Softwarehandleiding (PDF-bestand)]** en klikt u op **[Beginnen]**.

3 “Er is een werkende internetomgeving vereist om toegang te kunnen krijgen tot de site. Heeft u verbinding met het internet?” verschijnt. Klik op **[Ja]**.

De webbrowser wordt opgestart en de Pioneer DJ-ondersteuningsite zal worden geopend.

- Om het menu van de CD-ROM te sluiten, klikt u op **[Afsluiten]**.

4 Klik op **[Software Info]** onder **[DDJ-SB]** op de Pioneer DJ-ondersteuningsite.

5 Klik op de koppeling naar de downloadpagina voor Serato DJ Intro.

De downloadpagina voor Serato DJ Intro verschijnt.

6 Meld uzelf aan op uw gebruikersaccount voor “Serato.com”.

Voer het e-mailadres en het wachtwoord in dat u hebt geregistreerd om uzelf aan te melden op “Serato.com”.

7 Klik bij "More Downloads" aan de rechterkant van de downloadpagina op "Serato DJ Intro x.x User Manual".

Het downloaden van de Serato DJ Intro-softwarehandleiding zal nu beginnen.

Gebruik als bedieningspaneel voor andere DJ-software

Dit toestel geeft ook de bedieningsgegevens voor de toetsen en instellingen door in het MIDI-formaat. Door via een USB-kabel een computer met ingebouwde MIDI-geschikte DJ-software aan te sluiten, kunt u de DJ-software bedienen via dit apparaat. Ook kunt u het geluid van muziekbestanden die u afspeelt op de computer laten weergeven via de DDJ-SB.

Om dit toestel te kunnen gebruiken als bedieningspaneel voor andere DJ-software dan Serato DJ Intro, moet u ook de vereiste audio en MIDI-instellingen voor de DJ-software in kwestie maken.

- Zie voor nadere details de handleiding van uw DJ-software.

Over MIDI-meldingen

Zie "List of MIDI Messages" voor details omtrent de MIDI-meldingen van dit toestel.

- "List of MIDI Messages" kan worden verkregen via de volgende URL: <http://pioneerdj.com/support/>

Omtrent het stuurprogramma (Windows)

Dit stuurprogramma is een exclusief ASIO-stuurprogramma voor het weergeven van geluidssignalen via de computer.

- Het installeren van een stuurprogramma is niet nodig wanneer u Mac OS X gebruikt.
- Lees eerst *Licentie-overeenkomst voor deze Software* op bladzijde 21 zorgvuldig door.

Bedrijfsomgeving

Geschiedte besturingssystemen		
Windows® 8/Windows® 8 Pro	32-bit versie	✓
	64-bit versie	✓ ^[1]
Windows® 7 Home Premium/Professional/Ultimate	32-bit versie	✓
	64-bit versie	✓ ^[1]
Windows Vista® Home Basic/Home Premium/Business/Ultimate	32-bit versie	✓
	64-bit versie	✓ ^[1]

- [1] Bij gebruik van een 64-bit versie van Windows kan het stuurprogramma alleen worden gebruikt voor 32-bit applicaties.

Controleren van de meest recente informatie over het stuurprogramma

Voor meer gedetailleerde informatie over de voor dit toestel bedoelde stuurprogrammatuur (driver), verwijzen we u naar de Pioneer DJ-ondersteuningsite hieronder. <http://pioneerdj.com/support/>

Omtrent de installatieprocedure

- Zie *Installatieprocedure (Windows)* voor de bedieningsprocedure.

❖ Licentie-overeenkomst voor deze Software

Deze Licentie-overeenkomst voor deze Software ("de Overeenkomst") geldt tussen u (zowel voor u als u als individu het programma installeert, als voor een eventuele rechtspersoon waarvoor u optreedt) ("u" of "uw") en PIONEER CORPORATION ("Pioneer").

UITVOEREN VAN ENIGE HANDELING VOOR SET-UP OF INSTALLATIE VAN HET PROGRAMMA BETEKENT DAT U AKKOORD GAAT MET ALLE VOORWAARDEN VAN DEZE LICENTIE-OVEREENKOMST. TOESTEMMING VOOR HET DOWNLOADEN EN/OF GEBRUIKEN VAN HET PROGRAMMA IS EXPLICIET AFHANKELIJK VAN HET OPVOLGEN DOOR U VAN DEZE VOORWAARDEN. SCHRIFTELIJKE OF ELEKTRONISCHE TOESTEMMING IS NIET VEREIST OM DEZE OVEREENKOMST GELDIG EN AFDWINGBAAR TE MAKEN. ALS

U NIET AKKOORD GAAT MET ALLE VOORWAARDEN VAN DEZE OVEREENKOMST, KRIJGT U GEEN TOESTEMMING HET PROGRAMMA TE GEBRUIKEN EN MOET U STOPPEN MET DE INSTALLATIE OF, INDIEN VAN TOEPASSING, HET PROGRAMMA VERWIJDEREN.

1 DEFINITIES

- 1 "Documentatie" betekent in dit verband de schriftelijke documentatie, specificaties en de hulpbestanden beschikbaar gesteld door Pioneer ter assistentie bij de installatie en het gebruik van het Programma.
- 2 "Programma" betekent in dit verband alle Pioneer software, of gedeeltes daarvan, waarop door Pioneer aan u licentie verleend is onder deze Overeenkomst.

2 PROGRAMMA LICENTIE

- 1 Beperkte licentie. Onder de voorwaarden van deze Overeenkomst verleent Pioneer u een beperkte, niet-exclusieve, nietoverdraagbare licentie (zonder het recht sub-licenties te verlenen):
 - a Om een enkele kopie van het Programma te installeren op uw computer of mobiele apparatuur, om het Programma uitsluitend voor uw persoonlijk gebruik in te zetten in overeenstemming met deze Overeenkomst en de Documentatie ("toegestaan gebruik");
 - b Om de Documentatie te gebruiken in het kader van uw Toegestaan gebruik; en
 - c Om één kopie te maken van het Programma uitsluitend als reservekopie, met dien verstande dat alle titels en handelsmerken, meldingen met betrekking tot auteursrechten en andere beperkte rechten op de kopie worden vermeld.
- 2 Beperkingen. Behalve indien uitdrukkelijk toegestaan door deze Overeenkomst mag u het Programma of de Documentatie niet kopiëren of gebruiken. U mag het Programma niet overdragen aan derden, er sublicenties op verlenen, het verhuren, uitleasen of uitlenen, noch het gebruiken voor het opleiden van derden, voor gedeeld gebruik op commerciële basis, of voor gebruik op een servicefaciliteit. U mag niet zelf of via een derde het Programma modificeren, reverse engineeren, disassembleren of decompileren, behalve in zoverre toegestaan door ter zake geldende regelgeving, en ook dan alleen nadat u Pioneer schriftelijk op de hoogte hebt gesteld van uw intenties.
- 3 Eigendom. Pioneer of de licentiegever behoudt zich alle rechten, titels en belangen voor met betrekking tot alle octrooien, auteursrechten, handelsgeheimen en andere intellectuele eigendomsrechten op het Programma en de Documentatie en op eventuele afleidingen daarvan. U verworft geen andere rechten, expliciet of impliciet dan de beperkte licentie zoals vervat in deze Overeenkomst.
- 4 Geen ondersteuning. Pioneer heeft geen enkele verplichting tot het verlenen van ondersteuning, uitvoeren van onderhoud, of het uitvoeren van upgrades, wijzigingen of nieuwe versies van het Programma of de Documentatie onder deze Overeenkomst.

3 BEPERKING GARANTIE

HET PROGRAMMA EN DE DOCUMENTATIE WORDEN GELEVERD IN HUN HUIDIGE STAAT ("AS IS") ZONDER ENIGE AANSpraak OF GARANTIE, EN U GAAT ERMEE AKKOORD DEZE GEHEEL OP EIGEN RISICO TE GEBRUIKEN. VOORZOVER WETTELIJK TOEGESTAAN WIJST PIONEER ELKE GARANTIE AANGAANDE HET PROGRAMMA EN DE DOCUMENTATIE IN WELKE VORM DAN OOK AF, EXPLICIET OF IMPLICIET, STATUTAIR, OF TEN GEVOLGE VAN DE PRESTATIES, TEN GEVOLGE VAN DE DISTRIBUTIE OF VERHANDELING ERVAN, MET INBEGRIIP VAN ENIGE GARANTIE VAN VERHANDELBAARHEID, GESCHIKTHEID VOOR EEN BEPAALD DOEL, VOLDOENDE KWALITEIT, ACCURATESSE, TITEL OF NIET MAKEN VAN INBREUK.

4 EXPORTBEPERKINGEN EN NALEIVING VAN WETTEN EN REGELGEVING

U mag het Programma niet gebruiken of anderszins uitvoeren of opnieuw uitvoeren, anders dan als toegestaan door de Amerikaanse wet en de wetten van het rechtsgebied waarin u het Programma heeft verkregen. Het Programma mag met name, doch niet uitsluitend, niet worden uitgevoerd of opnieuw uitgevoerd (a) naar landen waartegen de V.S. een embargo hebben ingesteld (b) naar personen op de Specially Designated Nationals List van het Amerikaanse Ministerie van Financiën of de Denied Persons List of de Entity List van het Amerikaanse Ministerie van Handel. Door uw gebruik van het Programma zegt u toe

en garandeert u, dat u zich niet in een dergelijk land bevindt en niet op een dergelijke lijst staat. U stemt er tevens mee in dat u het Programma niet zult gebruiken voor doeleinden verboden door de Amerikaanse wet, met inbegrip van doch niet beperkt tot, de ontwikkeling, het ontwerp, de fabricage of de productie van nucleaire wapens, raketten of chemische of biologische wapens.

5 SCHADE EN MAATREGELEN BIJ INBREUK

U gaat ermee akkoord dat enige inbreuk op de bepalingen van deze Overeenkomst Pioneer schade berokkent die niet alleen door geld vergoed kan worden. In aanvulling op enige geldelijke schadeloosstelling en eventueel andere maatregelen waartoe Pioneer gerechtigd is, gaat u ermee akkoord dat Pioneer eventueel gerechtelijke stappen mag ondernemen om toekomstig, daadwerkelijk, of doorgaande inbreuken op deze Overeenkomst te voorkomen.

6 ONTBINDING

Pioneer kan deze Overeenkomst op elk moment beëindigen, zodra u een bepaling schendt. Als deze Overeenkomst wordt beëindigd, moet u stoppen met het gebruiken van het Programma, moet u het blijvend verwijderen van uw computer of mobiele apparatuur waarop het aanwezig is, en moet u alle kopieën van het Programma en de Documentatie in uw bezit vernietigen, waarna u Pioneer schriftelijk in kennis stelt van het feit dat u zulks gedaan heeft. De paragrafen 2.2, 2.3, 2.4, 3, 4, 6 en 7 blijven van kracht nadat deze Overeenkomst is beëindigd.

7 ALGEMENE VOORWAARDEN

- 1 Beperking aansprakelijkheid. In geen geval en onder geen enkele interpretatie aanvaardt Pioneer of een dochterbedrijf aansprakelijkheid met betrekking tot deze Overeenkomst of het onderwerp daarvan, voor enige indirecte, bijkomende, bijzondere of gevolgschade, of voor als strafmaatregel opgelegde vergoedingen, of voor gedeelde winst, niet gerealiseerde opbrengsten, omzet of besparingen, verloren gegane gegevens, of voor gebruiks- of vervangingskosten, ook niet indien zij van tevoren op de hoogte gesteld is van de mogelijkheid van dergelijke schade of indien dergelijke schade voorzienbaar geacht moest worden. In geen geval zal de aansprakelijkheid van Pioneer voor geleden schade het bedrag dat u aan Pioneer of één van haar dochtermaatschappijen voor het Programma heeft betaald overschrijden. Partijen erkennen hierbij dat de beperking van de aansprakelijkheid en de risicoverdeling in deze Overeenkomst worden weerspiegeld in de prijs van het Programma en essentieel onderdeel uitmaken van de wilsovereenkomst tussen de partijen, zonder welke Pioneer het Programma niet ter beschikking zou hebben gesteld of deze Overeenkomst niet zou zijn aangegaan.
- 2 Eventuele beperkingen op of uitsluitingen van garantie en aansprakelijkheid zoals vervat in deze Overeenkomst hebben geen invloed op uw wettelijke rechten als consument en zijn alleen op u van toepassing voorzover dergelijke beperkingen en uitsluitingen zijn toegestaan onder de regelgeving zoals die geldt in de jurisdictie waar u zich bevindt.
- 3 Annulering en afstand. Als een bepaling in deze Overeenkomst wederrechtelijk, ongeldig of anderszins niet afdwingbaar blijkt te zijn, zal deze bepaling voor zover mogelijk toepassing vinden, of, indien dit niet mogelijk is, geannuleerd worden en worden geschrapt uit deze Overeenkomst, terwijl de rest daarvan overkort van kracht blijft. Wanneer één van beide partijen afstand doet van haar rechten als gevolg van een inbreuk op deze Overeenkomst, wordt daarmee niet vanzelfsprekend afstand van deze rechten gedaan bij een eventuele volgende inbreuk daarop.
- 4 Geen overdracht. U mag deze Overeenkomst of enig recht of verplichting daaronder verkregen of aangegaan, niet overdragen, verkopen, overdoen aan anderen, of op andere wijze daarover beschikken, vrijwillig of onvrijwillig, van rechtswege of op een andere wijze, zonder voorafgaande schriftelijke toestemming daartoe van Pioneer. Een eventuele poging door u tot overdracht of verdeling is nietig. Overeenkomstig het hierboven bepaalde is deze Overeenkomst van kracht om reden van en zal strekken tot voordeel van beide partijen en hun respectievelijke rechtsopvolgers.
- 5 Volledige overeenkomst. Deze Overeenkomst omvat alle van kracht zijnde bepalingen tussen de partijen en treedt in de plaats van alle voorgaande of nog geldige overeenkomsten of afspraken, schriftelijk of mondeling, met betrekking tot het onderwerp daarvan. Deze Overeenkomst mag niet worden gewijzigd of

geamendeerd zonder uitdrukkelijke en voorafgaande schriftelijke toestemming daartoe van Pioneer, en geen andere handeling, document, gebruik of gewoonte kan deze Overeenkomst wijzigen of amenderen.

- 6 U gaat ermee akkoord dat deze overeenkomst en alle mogelijke geschillen met betrekking tot deze overeenkomst zijn onderworpen aan Japans recht.

Over handelsmerken en gedeponeerde handelsmerken

- Pioneer is een gedeponeerd handelsmerk van PIONEER CORPORATION.
- Microsoft, Windows en Windows Vista zijn handelsmerken of gedeponeerde handelsmerken van Microsoft Corporation in de Verenigde Staten en/of andere landen.
- Mac OS, iTunes en Finder zijn handelsmerken van Apple Inc., gedeponeerd in de V.S. en andere landen.
- Intel en Intel Core zijn handelsmerken van Intel Corporation in de V.S. en/of andere landen.
- ASIO is een handelsmerk van Steinberg Media Technologies GmbH.
- Serato DJ Intro, Scratch Live, ITCH en Serato DJ zijn gedeponeerde handelsmerken van Serato.

De hierin vermelde namen van bedrijven en hun producten zijn de handelsmerken van hun respectieve eigenaars.

Dit product wordt geleverd onder licentie voor toepassing zonder winstbejag. Dit product draagt geen licentie voor commerciële doeleinden (met winstbejag), zoals voor uitzendingen (via zendstations, satelliet, kabel of andere vormen van uitzending), voor streamen over Internet, Intranet (bedrijfsnetwerken) of andere soorten netwerken of verspreiding van elektronische informatie (online digitale muziekverspreidingsdiensten). Voor dergelijke toepassingen zult u een aanvullende licentie moeten verkrijgen. Zie voor nadere details de website <http://www.mp3licensing.com>.

Waarschuwingen betreffende auteursrechten

Opnemen die u hebt gemaakt kunnen slechts dienen voor uw eigen luisterplezier en kunnen onder de auteursrechtwetten niet voor andere doeleinden worden gebruikt zonder toestemming van de auteursrechthouder.

- Muziek die is opgenomen vanaf CD's e.d. wordt beschermd door de auteursrechtwetten van de meeste landen en door internationale verdragen. Het valt onder de verantwoordelijkheid van de persoon die de muziek heeft opgenomen er op toe te zien dat de opnamen op legale wijze worden gebruikt.
- Bij het behandelen van muziek die door downloaden van Internet e.d. is verkregen, is het de volledige verantwoordelijkheid van de persoon die het downloaden heeft verricht er op toe te zien dat de muziek wordt gebruikt in overeenstemming met de voorwaarden van het download-contract.

— Met het oog op verbeteringen kunnen specificaties en ontwerp van dit toestel en de meegeleverde software zonder kennisgeving gewijzigd worden.

© 2013 PIONEER CORPORATION. Alle rechten voorbehouden.

PIONEER CORPORATION

1-1, Shin-ogura, Saiwai-ku, Kawasaki-shi, Kanagawa 212-0031, Japan
<DR11204-A>